

(*) لا يتحول المنتج إلى خطوة العصر عندما لا يتم توزيع الغسيل بشكل متساوٍ في الحلة لمنع أي تلف للمنتج والبيئة المحيطة به. يجب إعادة ترتيب الغسيل وإعادة عصره.

(**) لا يتم إجراء التنظيف العادي لحلة الغسل. نظف حلة الغسل بانتظام.

راجع تنظيف باب التحميل والحلة [٣٢]

إذا لم تتمكن من التخلص من المشكلة على الرغم من اتباعك للتعليمات الواردة في هذا القسم، فاستشر الموزع أو وكيل الخدمة المعتمد. لا تحاول إصلاح الغسالة العاطلة بنفسك مطلقاً.



تحقق من قسم HomeWhiz للحصول على معلومات استكشاف الأخطاء وإصلاحها ذات الصلة.



توجد بقايا منظف في درج المنظفات. (**)

- تم وضع المنظف في درج مبلل. <<< جفف درج المنظفات قبل وضع المنظف.
- تبلل المنظف. <<< احفظ المنظفات مغلقة في بيئة خالية من الرطوبة ولا تعرضها لدرجات حرارة عالية.
- ضغط الماء منخفض. <<< تحقق من ضغط الماء.
- تبلل المنظف الموجود في حجرة الغسيل الرئيسية أثناء سحب الغسالة ماء الغسيل التحضري. قد تكون فتحات حجرة المنظفات مسدودة.
- <<< تحقق من الفتحات ونظفها إذا كانت مسدودة.
- قد تكون هناك مشكلة في صمامات درج المنظفات. <<< اتصل بوكيل الخدمة المعتمد.
- تم خلط المنظف مع الملبين. <<< لا تخلط الملبين مع المنظفات. اغسل الدرج ونظفه بالماء الساخن.

بقايا المنظفات على الملابس.

- قد يكون هناك حولة غسيل كبيرة. <<< لا تضع حولة كبيرة في الغسالة.
- تم اختيار برنامج ودرجة حرارة غير صحيحة. <<< حدد البرنامج المناسب ودرجة الحرارة المناسبة لغسيل الملابس.
- ربما قد تم استخدام نوع خاطئ من المنظفات. <<< حدد المنظف المناسب لغسل الملابس.

تشكل رغوة كثيرة جدًا داخل المنتج. (**)

- تم استخدام منظفات غير مناسبة للغسالة. <<< استخدم المنظفات المناسبة للغسالة.
- تم استخدام كمية كبيرة من المنظفات. <<< استخدم فقط كمية كافية من المنظف.
- تم تخزين المنظف في ظروف غير مناسبة. <<< قم بتخزين المنظف في مكان مغلق وجاف. لا تخزنه في أماكن شديدة الحرارة.
- بعض الملابس المشابهة مثل التول قد تشكل رغوة أكثر من اللازم بسبب نسيجها. <<< استخدم كميات أقل من المنظفات لهذا النوع من الأقمشة.
- تم وضع المنظف في المكان الخطأ. <<< تأكد من وضع المنظف في المكان المناسب.
- يتم أخذ الملبين في وقت مبكر بواسطة المنتج. <<< قد تكون هناك مشكلة في الصمامات أو في درج المنظفات. اتصل بوكيل الخدمة المعتمد.

الرغوة تفيض من درج المنظفات.

- تم استخدام كمية كبيرة من المنظفات. <<< اخلط ملعقة كبيرة من المنعم و1/2 ماء واسكبها في حجرة الغسيل الرئيسية بدرج المنظفات. <<< ضع منظفًا في الغسالة مناسبًا للبرامج والأحمال القصوى الموضحة في "جدول البرامج والاستهلاك". إذا كنت تستخدم مواد كيميائية إضافية (مزيلات البقع، المبيضات وغيرها)، فقلل كمية المنظفات.

يبقى الغسيل رطبًا في نهاية البرنامج. (*)

- تشكلت رغوة زائدة وتم تنشيط نظام امتصاص الرغوة التلقائي بسبب الاستخدام المفرط للمنظفات. <<< استخدم الكمية الموصى بها من المنظفات.

عملية التجفيف تستمر لفترة طويلة للغاية.

- قد يكون هناك حولة غسيل كبيرة. <<< لا تضع حولة كبيرة في الغسالة.
- الغسيل غير معصور بالقدر الكافي. <<< قم بالعصر بسرعة عصر أعلى في خطوة الغسل في ماكينة الغسل والتجفيف.
- الصور مغلقة. <<< افتح الصنابير.

الغسيل لا يزال مبتلا بعد التجفيف.

- يمكن ألا يتم اختيار برنامج مناسب بحسب نوع الغسيل. <<< افحص علامات العناية بالملابس واختر برنامجًا مناسبًا أو استخدم برامج زمنية بالإضافة إلى ذلك.
- قد يكون هناك حولة غسيل كبيرة. <<< لا تضع حولة كبيرة في الغسالة.
- الغسيل غير معصور بالقدر الكافي. <<< قم بالعصر بسرعة عصر أعلى في خطوة الغسل في ماكينة الغسل والتجفيف.

لا يمكن بدء تشغيل البرنامج أو اختياره.

- قد لا يكون كابل الطاقة متصلًا بمصدر الطاقة. <<< تأكد من توصيل كابل الطاقة.
- قد لا يكون قد تم ضبط البرنامج أو قد لا يكون قد تم الضغط على زر بدء/إيقاف مؤقت/إلغاء. <<< تأكد من ضبط البرنامج وأن الغسالة ليست في وضع الاستعداد.
- ربما تم تمكين قفل الأطفال. <<< قم بتعطيل قفل الأطفال.

الغسيل ينكمش، أو يتبلد، أو يتلف.

- يمكن ألا يتم اختيار برنامج مناسب بحسب نوع الغسيل. <<< افحص علامات العناية بالملابس واختر برنامجًا مناسبًا أو استخدم برامج زمنية بالإضافة إلى ذلك. عليك ألا تجفف الملابس غير المناسبة لعملية التجفيف.

الغسالة لا تجفف.

- قد لا يكون الغسيل جافًا أو أنه لم يتم تفعيل وظيفة التجفيف. <<< تفحص ما إذا كانت وظيفة التجفيف محددة أيضًا بعد تحديد برنامج الغسيل.

لا يمكن فتح باب التحميل.

- باب غسالتك غير مفتوح لأسباب السلامة. <<< إذا كان مؤشر غلق الباب لا يزال نشطًا في الشاشة بعد التجفيف فإن الغسالة تحافظ على باب التحميل مغلقًا إلى أن يبرد لغرض سلامتك.
- إذا لم يكن هناك كهرباء، فلن يفتح باب التحميل. <<< لفتح باب التحميل، افتح غطاء فلتر المضخة واسحب مقبض الطوارئ الموجود في الجانب الخلفي من الغطاء المذكور. (راجع قفل باب التحميل [28])

- قد يتوقف الموقت أثناء خطوة التسخين. <<< لن يقوم مؤشر الموقت بالعد التنازلي حتى يصل المنتج إلى درجة الحرارة المحددة.
- قد يتوقف الموقت أثناء خطوة العصر. <<< يتم تنشيط نظام الكشف التلقائي عن الحمل غير المتوازن بسبب التوزيع غير المتوازن للغسيل في المنتج.

العد تنازلي لوقت البرنامج لا يعمل. (**)

- يوجد حمل غير متوازن في المنتج. <<< يتم تنشيط نظام الكشف التلقائي عن الحمل غير المتوازن بسبب التوزيع غير المتوازن للغسيل في المنتج.

الجهاز لا يتحول إلى خطوة العصر. (*)

- يوجد حمل غير متوازن في المنتج. <<< يتم تنشيط نظام الكشف التلقائي عن الحمل غير المتوازن بسبب التوزيع غير المتوازن للغسيل في المنتج.
- لن يعصر المنتج إذا لم يتم تصريف الماء بالكامل. <<< تحقق من الفلتر وخرطوم التصريف.
- تشكلت رغوة زائدة وتم تنشيط نظام امتصاص الرغوة التلقائي بسبب الاستخدام المفرط للمنظفات. <<< استخدم الكمية الموصى بها من المنظفات.

أداء الغسيل ضعيف: يتحول لون الملابس إلى اللون الرمادي. (**)

- ربما قد تم استخدام كمية غير كافية من المنظفات لفترة طويلة من الوقت. <<< استخدم الكمية الموصى بها من المنظف وفقاً لصلابة الماء والغسيل.
- قد يكون الغسل تم في درجات حرارة منخفضة لفترة طويلة. <<< حدد درجة الحرارة المناسبة لغسل الملابس.
- يتم استخدام كمية غير كافية من المنظف مع الماء العسر. <<< يؤدي استخدام كمية غير كافية من المنظف مع الماء العسر إلى التصاق الأتربة بقطعة القماش وهذا يحول القماش إلى اللون الرمادي بمرور الوقت. من الصعب التخلص من الشوائب بمجرد حدوثها. استخدم الكمية الموصى بها من المنظف وفقاً لصلابة الماء والغسيل.
- تم استخدام كمية كبيرة من المنظفات. <<< استخدم الكمية الموصى بها من المنظف وفقاً لصلابة الماء والغسيل.

أداء الغسيل ضعيف: تستمر البقع أو لا يتم تبييض الغسيل. (**)

- تم استخدام كمية غير كافية من المنظفات. <<< استخدم الكمية الموصى بها من المنظف وفقاً لصلابة الماء والغسيل.
- هناك حمل زائد للغسيل. <<< لا تقم بتحميل المنتج بشكل مفرط.
- التحميل بالكميات الموصى بها في "جدول البرنامج والاستهلاك".
- تم اختيار برنامج ودرجة حرارة غير صحيحة. <<< حدد البرنامج المناسب ودرجة الحرارة المناسبة لغسيل الملابس.
- تم استخدام نوع خاطئ من المنظفات. <<< استخدم المنظفات الأصلية المناسبة للمنتج.
- تم وضع المنظف في المكان الخطأ. <<< ضع المنظف في الحجرة الصحية. لا تخلط عوامل التبييض والمنظف ببعضهما.

أداء الغسيل ضعيف: ظهرت بقع زيتية على الغسيل (**)

- لا يتم إجراء التنظيف العادي لحلة الغسل. <<< نظف الأسطوانة بانتظام. لهذا الإجراء، راجع تنظيف باب التحميل والحلة [32]

أداء الغسيل ضعيف: رائحة الملابس كريهة. (**)

- تتكون الروائح وطبقات البكتيريا على الحلة نتيجة للغسيل المستمر في درجات حرارة منخفضة و / أو في برامج قصيرة. <<< اترك درج المنظفات وكذلك باب تحميل المنتج مفتوحاً بعد كل غسلة. وبالتالي، لا يمكن حدوث بيئة رطبة مواتية لنمو البكتيريا في الغسالة.

بهتان لون الملابس. (**)

- هناك حمل زائد للغسيل. <<< لا تقم بتحميل المنتج بشكل مفرط.
- المنظف المستخدم رطب. <<< احفظ المنظفات مغلقة في بيئة خالية من الرطوبة ولا تعرضها لدرجات حرارة عالية.
- تم اختيار درجة حرارة أعلى. <<< حدد البرنامج المناسب ودرجة الحرارة وفقاً لنوع ودرجة استساخ الغسيل.

الغسالة لا تشطف جيداً.

- كمية المنظف المستخدم وعلامته التجارية وظروف تخزينه غير مناسبة. <<< استخدم منظفاً مناسباً للغسالة ولغسليتك. احفظ المنظفات مغلقة في بيئة خالية من الرطوبة ولا تعرضها لدرجات حرارة عالية.
- تم وضع المنظف في المكان الخطأ. <<< إذا تم وضع المنظف في حجرة الغسيل التحضيرية بالرغم من عدم تحديد دورة الغسيل التحضيرية، فيمكن للمنتج أخذ هذا المنظف أثناء خطوة الشطف أو المليين. ضع المنظف في الحجرة الصحيحة.
- فلتر المضخة مسدود. <<< افحص الفلتر.
- خرطوم الصرف مطوي. <<< افحص خرطوم الصرف.

أصبح الغسيل صلباً بعد الغسيل. (**)

- تم استخدام كمية غير كافية من المنظفات. <<< يمكن أن يؤدي استخدام كمية غير كافية من المنظفات لعسر الماء إلى جعل الغسيل عسراً بمرور الوقت. استخدم كمية مناسبة من المنظف حسب عسر الماء.
- تم وضع المنظف في المكان الخطأ. <<< إذا تم وضع المنظف في حجرة الغسيل التحضيرية بالرغم من عدم تحديد دورة الغسيل التحضيرية، فيمكن للمنتج أخذ هذا المنظف أثناء خطوة الشطف أو المليين. ضع المنظف في الحجرة الصحيحة.
- تم خلط المنظف مع المليين. <<< لا تخلط المليين مع المنظفات. اغسل الدرج ونظفه بالماء الساخن.

الغسيل ليس له رائحة المليين. (**)

- تم وضع المنظف في المكان الخطأ. <<< إذا تم وضع المنظف في حجرة الغسيل التحضيرية بالرغم من عدم تحديد دورة الغسيل التحضيرية، فيمكن للمنتج أخذ هذا المنظف أثناء خطوة الشطف أو المليين. اغسل الدرج ونظفه بالماء الساخن. ضع المنظف في الحجرة الصحيحة.
- تم خلط المنظف مع المليين. <<< لا تخلط المليين مع المنظفات. اغسل الدرج ونظفه بالماء الساخن.



يرجى قراءة قسم "تعليمات السلامة" أولاً!

توقفت الغسالة بعد وقت قصير من بدء البرنامج.

- قد تكون الغسالة توقفت مؤقتًا بسبب انخفاض الجهد الكهربائي. <<<
- ستستأنف التشغيل بمجرد عودة الجهد الكهربائي إلى المستوى الطبيعي.

تصرف الغسالة الماء الذي تسحبه مباشرة.

- خرطوم الصرف ليس على ارتفاع مناسب. <<< وصل خرطوم تصريف المياه كما هو موضح في دليل المستخدم.

لا يمكن رؤية الماء في الغسالة أثناء الغسيل.

- يوجد الماء داخل الجزء غير المرئي من المنتج. <<< هذا ليس عطلاً.

لا يمكن فتح باب التحميل.

- قد يتم تمكين قفل الباب بسبب مستوى الماء في الغسالة. <<< قم بتصريف الماء عن طريق تشغيل برنامج المضخة أو الدوران.
- المنتج يسخن الماء أو يكون في دورة العصر. <<< انتظر حتى يكتمل البرنامج.

- قد يكون باب التحميل عالقًا بسبب الضغط الذي يتعرض له. <<< أمسك بالمقبض وادفعه ثم اسحب باب التحميل لتحريره وافتحه.

- إذا لم يكن هناك كهرباء، فلن يفتح باب التحميل. <<< لفتح باب التحميل، افتح غطاء فلتر المضخة واسحب مقبض الطوارئ الموجود في الجانب الخلفي من الغطاء المذكور. (راجع قفل باب التحميل [٢٨] ٤)

يستغرق الغسيل وقتًا أطول مما هو محدد في دليل المستخدم. (*)

- ضغط الماء منخفض. <<< ينتظر المنتج حتى أخذ كمية كافية من الماء لمنع سوء جودة الغسيل بسبب انخفاض كمية الماء. لذلك، تمتد وقت الغسيل.

- الجهد منخفض. <<< يطول وقت الغسيل لتجنب نتائج الغسيل السيئة عندما يكون جهد الإمداد منخفضًا.

- درجة حرارة إدخال الماء منخفضة. <<< تمتد الوقت اللازم لتسخين الماء في المواسم الباردة. أيضًا، يمكن تمديد وقت الغسيل لتجنب نتائج الغسيل السيئة.

- يزداد عدد دورات الشطف وأ/أو كمية ماء الشطف. <<< يزيد المنتج من كمية ماء الشطف عند الحاجة إلى الشطف الجيد ويضيف خطوة شطف إضافية إذا لزم الأمر.

- تشكلت رغوة زائدة وتم تنشيط نظام امتصاص الرغوة التلقائي بسبب الاستخدام المفرط للمنظفات. <<< استخدم الكمية الموصى بها من المنظفات.

العد تنازلي لوقت البرنامج لا يعمل. (في الطرز المزودة بشاشة عرض) (*)

- قد يتوقف الموقت أثناء امتصاص الماء. <<< لن يتم العد التنازلي لمؤشر الموقت حتى تسحب الغسالة كمية كافية من الماء. سينتظر المنتج حتى توفر كمية كافية من الماء لتجنب نتائج الغسيل السيئة بسبب نقص المياه. سوف يستأنف مؤشر الموقت العد التنازلي بعد ذلك.

لا تبدأ البرامج بعد إغلاق باب التحميل.

- لم يتم الضغط على زر بدء / إيقاف مؤقت / إلغاء. <<< اضغط على زر بدء / إيقاف مؤقت / إلغاء.
- قد يكون من الصعب إغلاق باب التحميل في حالة التحميل الزائد. <<< قلل كمية الغسيل وتأكد من إغلاق باب التحميل بشكل صحيح.

لا يمكن بدء البرنامج أو تحديده.

- لقد تحول المنتج إلى وضع الحماية الذاتية بسبب مشكلة في الإمداد (جهد الخط، ضغط الماء، إلخ). <<< حسب طراز المنتج، حدد برنامجًا آخر عن طريق تدوير زر اختيار البرنامج أو الضغط مطولاً على زر التشغيل / الإيقاف لمدة 3 ثوانٍ لإلغاء البرنامج. سيتم إلغاء البرنامج السابق. (راجع إلغاء البرنامج [٢٩] ٤)

يوجد ماء في الغسالة.

- قد يتبقى بعض الماء في الغسالة نتيجة عمليات مراقبة الجودة في الإنتاج. هذا ليس فشل. الماء غير ضار بالمنتج.

المنتج لا يسحب الماء.

- الضنوبر مغلق. <<< افتح الضنابير.
- خرطوم مدخل الماء قد يكون ممتئيًا. <<< صحح الخرطوم.
- قد يكون فلتر مدخل الماء مسدودًا. <<< نظف الفلتر.
- باب التحميل قد لا يكون مغلقًا. <<< أغلق الباب.

المنتج لا يصرف الماء.

- قد يكون خرطوم تصريف الماء مسدودًا أو ممتئيًا. <<< قم بتنظيف أو تسوية الخرطوم.
- فلتر المضخة مسدود. <<< نظّف فلتر المضخة.

تهتز الغسالة أو تصدر ضوضاء.

- المنتج غير متوازن. <<< اضبط الأقدام لموازنة الجهاز
- دخلت مادة صلبة في فلتر المضخة. <<< نظّف فلتر المضخة.
- لم يتم إزالة براغي سلامة النقل. <<< قم بإزالة مسامير تأمين النقل.
- كمية الملابس في المنتج قليلة جدًا. <<< قم بإضافة المزيد من الملابس.
- هناك كميات كبيرة من الملابس في المنتج. <<< أخرج بعض الملابس من الغسالة أو وزع الحمل باليد لموازنته في الغسالة.
- المنتج متوكما على شيء صلب. <<< تأكد من أن الغسالة ليست ملامسة لأي شيء.

تسرب ماء من أسفل الغسالة.

- قد يكون خرطوم تصريف الماء مسدودًا أو ممتئيًا. <<< قم بتنظيف أو تسوية الخرطوم.
- فلتر المضخة مسدود. <<< نظّف فلتر المضخة.

استخدم فقط قطعة قماش ناعمة ورطبة لتنظيف لوحة التحكم. لا تستخدم منتجات التنظيف التي تحتوي على مواد التبييض

٧-٤ تنظيف فلتر سحب المياه

يوجد فلتر في نهاية كل صمام لسحب المياه في الجزء الخلفي من المنتج وأيضاً في نهاية كل خرطوم سحب مياه حيث يتم توصيلهما بالصنوبر. تمنع هذه الفلاتر دخول المواد الغريبة والأوساخ الموجودة في الماء إلى المنتج. يجب تنظيف الفلاتر إذا كانت متسخة.

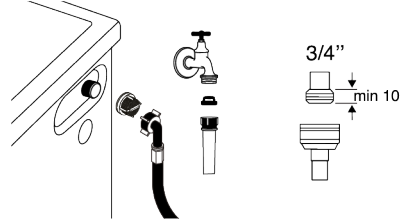

1. أغلق الصنابير.

2. قم بإزالة صواميل خراطيم سحب المياه للوصول إلى الفلاتر الموجودة في صمامات سحب المياه وتنظيفها بفرشاة مناسبة. إذا كانت الفلاتر متسخة جداً، فقم بإزالتها من أماكنها باستخدام الزردية ونظفها بهذه الطريقة.

3. أخرج الفلاتر الموجودة على الأطراف المسطحة لخراطيم سحب المياه مع الحشيات ونظفها جيداً تحت الماء الجاري.

4. استبدل الحشيات والفلاتر بعناية واربط الصواميل يدوياً.

٧-٥ تصريف المياه المتبقية وتنظيف فلتر المضخة

يمنع نظام الفلتر في منتجك العناصر الصلبة مثل الأزرار والعملات وألياف القماش التي تسد دافع المضخة أثناء تصريف مياه الغسيل. وبالتالي، سيتم تصريف المياه دون أي مشكلة وتمتد فترة خدمة المضخة.

إذا فشل المنتج في تصريف المياه بداخله، فهذا يعني أن فلتر المضخة مسدود. يجب تنظيف الفلتر عند انسداده أو كل 3 أشهر. يجب تصريف المياه أولاً لتنظيف فلتر المضخة.

بالإضافة إلى ذلك، قبل نقل المنتج (على سبيل المثال، عند الانتقال إلى منزل آخر) يجب تصريف المياه بالكامل.

ملاحظة:



قد تسبب المواد الغريبة المتبقية في فلتر المضخة في تلف المنتج أو قد تسبب في حدوث مشكلة وضوءاء.

إذا كنت تعيش في مناطق معرضة للزلازل، فتذكر إغلاق صنوبر المياه وفصل الخرطوم الرئيسي وتصريف المياه من المنتج عندما لا يكون قيد الاستخدام.

بعد كل استخدام، قم بإغلاق الصنوبر الذي يتصل به الخرطوم الرئيسي.

لتنظيف الفلتر المتسخ وتصريف المياه:

1. افصل المنتج عن التيار الكهربائي لقطع التيار الكهربائي.

قد ترتفع درجة حرارة الماء داخل المنتج لتصل إلى 90 درجة مئوية. لتجنب خطر الإصابة بجروح، قم بتنظيف الفلتر بعد تبريد الماء الموجود داخل المنتج.



2. افتح غطاء الفلتر.

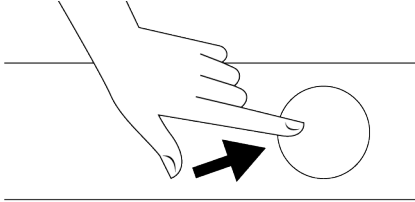

3. اتبع الإجراءات التالية لتصريف المياه.

إذا لم يكن المنتج يحتوي على خرطوم تصريف مياه للطوارئ، لتصريف المياه:



- ضع وعاءً كبيراً في نهاية الخرطوم لتجميع الماء من الفلتر.
- عندما يبدأ فلتر المضخة في تسريب الماء، قم بفكه (عكس اتجاه عقارب الساعة). املاً الماء المتدفق في الوعاء الذي وضعته أمام الفلتر. احتفظ بقطعة قماش جاهزة لتنظيف الماء الذي قد ينسكب.
- أدر فلتر المضخة وأزله تماماً عندما يتسرب الماء من المنتج.

1. نظف أي بقايا داخل الفلتر وكذلك الألياف، إن وجدت، حول منطقة دافع المضخة.

2. استبدل الفلتر.

3. إذا كان غطاء الفلتر مكوناً من قطعتين، أغلق غطاء الفلتر بالضغط على اللسان. إذا كانت قطعة واحدة، ضع الألسنة في الجزء السفلي من أماكنها أولاً، ثم اضغط على الجزء العلوي للإغلاق.

2. أعد تشغيل تطبيق الغسالة.

3. قم بتشغيل وإيقاف تشغيل البلوتوث أو Wi-Fi عبر لوحة التحكم، وفقاً لطرز منتجك.

4. في حالة تعذر إنشاء الاتصال بإجراء العمليات المذكورة أعلاه، كرر إعدادات الإعداد الأولية على الغسالة.

إذا استمرت المشكلة، استشر وكيل خدمة معتمد.

٦-٢٠-٦ عرض قيم استهلاك HomeWhiz

يحتوي منتجك على ميزة إدارة الاستهلاك. قد تختلف إمكانيات هذه الميزة بين نماذج المنتجات المختلفة، بما في ذلك وظائف مثل مراقبة استهلاك الطاقة وتبعية استخدام المياه والمزيد. لكي تعمل هذه الميزة، يجب إضافة منتجك إلى HomeWhiz وتوصيله بالإنترنت.

٧ الصيانة والتنظيف

يرجى قراءة قسم "تعليمات السلامة" أولاً!



يتمد عمر خدمة المنتج ويتم تقليل المشكلات التي يتم مواجهتها بشكل متكرر إذا تم تنظيفه على فترات منتظمة.

١-٧ تنظيف درج المنظفات

نظف درج المنظفات على فترات منتظمة (مرة كل 4 إلى 5 غسالات) كما هو مذكور أدناه لمنع تراكم مسحوق التنظيف. نظف السيفون إذا بقيت كميات زائدة من الماء وحليط نعم الأقمشة في حجرة المنقي.

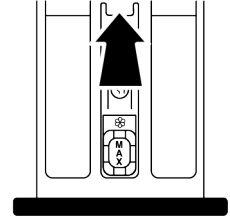

1. اضغط على الجزء المحدد من السيفون داخل حجرة الميعم ثم اسحب الدرج نحوك لإجراجه.

2. ارفع وأزل السيفون من الخلف كما هو موضح.

3. اشطف الدرج والسيفون في الحوض بكمية كبيرة من الماء الدافئ. استخدم القفازات أو الفرشاة المناسبة لمنع ملامسة البقايا في الدرج مع جلدك.

4. أعد تركيب السيفون والدرج بإحكام بعد التنظيف.

باستخدام هذه الميزة، يمكنك تبعية بيانات استهلاك منتجك الذكي على فترات زمنية مختلفة والاستفادة من الاقتراحات المخصصة التي تحذف إلى تقليل الاستهلاك.

يرجى ملاحظة أن بيانات الاستهلاك المعروضة في تطبيق HomeWhiz مخصصة للأغراض المعلوماتية فقط وقد لا تعكس الاستخدام الفعلي بدقة.

يتم الحصول على القيم المحددة على ملصق المنتج في ظل ظروف مختبرية موحدة. انتبه إلى أن أرقام استهلاكك الفعلي قد تقلب بناءً على أنماط الاستخدام الفردية والظروف المناخية المختلفة.

٢-٧ تنظيف باب التحميل والحلة

يرجى مراجعة قسم تشغيل المنتج بالنسبة للمتجات المزودة ببرنامج تنظيف الحلة.

كرر عملية تنظيف الحلة الاسطوانية كل شهرين.

ملاحظة: استخدم مضاد الترسبات الكلسية المناسبة للغسالات.

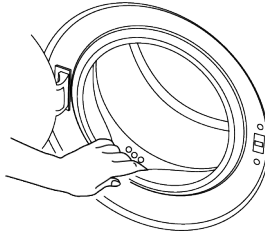

بعد كل غسلة تأكد من عدم ترك أي مادة غريبة في المنتج.

إذا تم سد الثقوب الموجودة في حشية الباب الموضحة في الشكل، فافتحها باستخدام عود أسنان.

تسبب المواد المعدنية الغريبة ظهور بقع صدأ في الحلة. نظف البقع الموجودة على سطح الحلة باستخدام عوامل التنظيف المصنوعة من الفولاذ المقاوم للصدأ.

لا تستخدم أبداً الصوف الصلب أو سلك الصوف. سيؤدي ذلك إلى إتلاف الأسطح المطلية والمطلية بالكروم والبلاستيك.

نوصيك بمسح حشية الباب بقطعة قماش جافة ونظيفة في نهاية البرنامج. سيؤدي ذلك إلى إزالة الرواسب الموجودة في حشية الباب في جهازك ومنع تكون الرائحة الكريهة.

٣-٧ تنظيف الهيكل و لوحة التحكم

امسح هيكل المنتج بالماء والصابون أو منظفات هلامية غير قابلة للتآكل عند الضرورة، وجفف بقطعة قماش ناعمة.

يمكنك التحقق من رمز الاتصال اللاسلكي الموجود على الشاشة لتتبع حالة اتصالك. إذا كان الرمز مضاءً بشكل مستمر، فهذا يعني أن لديك اتصال بالإنترنت. إذا كان الرمز يومض، فهذا يعني أن الجهاز يحاول الاتصال. إذا تم إيقاف تشغيل الرمز، فليس لديك اتصال.

عندما يكون الاتصال اللاسلكي قيد التشغيل في منتجك، ستكون وظيفة التحكم عن بعد قابلة للتحديد. في حالة تعذر تحديد وظيفة التحكم عن بعد، تحقق من حالة الاتصال. إذا تعذر إنشاء الاتصال، كرر ضبط الإعدادات الأولية على الجهاز.

إذا كنت تريد التحكم في غسالتك عن بعد، فيجب عليك تنشيط وظيفة التحكم عن بعد بالضغط على زر التحكم عن بعد الموجود على لوحة التحكم. بمجرد إنشاء الوصول إلى المنتج، سترى شاشة مشاهدة للشاشة أدناه.



عندما يتم تمكين جهاز التحكم عن بعد، يمكنك فقط إدارة الجهاز وإيقاف تشغيله ومتابعة الحالة من خلال الغسالة. ويمكن إدارة جميع الوظائف باستثناء قفل الأطفال من خلال التطبيق. يمكنك متابعة ما إذا كانت وظيفة التحكم عن بعد قيد التشغيل أو الإيقاف من خلال مؤشر الوظيفة الموجود على الشاشة. في حالة إيقاف تشغيل وظيفة التحكم عن بعد، تتم معالجة جميع العمليات على الغسالة ولا يُسمح سوى بمتابعة الحالة في التطبيق. قد لا يتم تنشيط وظيفة التحكم عن بعد إذا كان الاتصال عن بعد متوقفًا أو كان باب المنتج قيد التشغيل. بمجرد تفعيلها، تظل وظيفة التحكم عن بعد في غسالتك نشطة ما لم تنطبق ظروف معينة. يمكنك هذه الخاصية من التحكم في جهازك عبر الإنترنت، بغض النظر عما إذا كان الجهاز قيد التشغيل أو إيقاف التشغيل، وبغض النظر عن موقعك.

في بعض الحالات، يتم إلغاء تنشيطه ذاتيًا لأسباب تتعلق بالسلامة:

- عندما تتعرض الغسالة إلى حالة انقطاع التيار الكهربائي.
- عندما يتم فتح باب الغسالة،
- عند تشغيل مقبض البرنامج وتحديد برنامج مختلف أو إيقاف تشغيل الجهاز.

٥-٢-٦ استكشاف الأخطاء وإصلاحها

قم بما يلي إذا كانت لديك مشكلة في التحكم أو الاتصال. لاحظ ما إذا كانت المشكلة ما تزال موجودة أم لا بعد الإجراء الذي قمت به.

1. تحقق مما إذا كان جهازك الذكي متصلًا بالشبكة المنزلية ذات الصلة أم لا.

2. قم بإنشاء حسابًا جديدًا وتسجيل الدخول إلى هذا الحساب على تطبيق HomeWhiz.

3. اتبع الخطوات الموضحة في إعدادات HomeWhiz وتابع إجراء الإعدادات.

نظرًا لأن ميزة HomeWhiz ووظيفة التحكم عن بعد في منتجك تعمل إما عبر تقنية البلوتوث أو Wi-Fi، اعتمادًا على طراز منتجك، فمن المهم ملاحظة أن تطبيق HomeWhiz واحد فقط يمكنه التحكم في منتجك في أي لحظة.

٣-٢-٦ حذف مطابقة حساب HomeWhiz

اتبع الخطوات التالية لحذف أي غسالة تمت مطابقتها مسبقًا مع حساب شخص آخر.

1. قم بتشغيل الجهاز باستخدام زر البرنامج.
2. عندما يكون الجهاز قيد التشغيل، فاضغط مع الاستمرار على زر وظيفة التحكم عن بعد (Remote Control Function) وأزرار إعداد وقت الانتهاء (End Time Setting) لمدة 5 ثوانٍ.

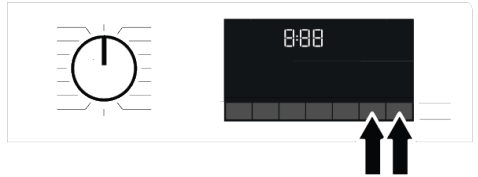

3. ستسمع صوت تحذير من المنتج للاخطار بطلبك بعد العد التنازلي على الشاشة. سيستغرق حذف المطابقة بضع ثوانٍ. لا يمكنك بعد هذه العملية استخدام وظيفة HomeWhiz في الغسالة حتى تقوم بإعداد آخر. لا يحتاج منتجك إلى الاتصال بالإنترنت كي يتسنى حذف مطابقة الحساب. سيتم استلام طلبك. سيتم حذف هذه المطابقة تلقائيًا عند توصيل المنتج بالإنترنت لأول مرة.

٤-٢-٦ وظيفة التحكم عن بعد واستخدامها

بعد إعداد HomeWhiz، سيتم تشغيل الاتصال اللاسلكي تلقائيًا. لتنشيط أو إلغاء تنشيط الاتصال اللاسلكي، يرجى الاطلاع على "الاتصال اللاسلكي".

إذا قمت بإيقاف تشغيل جهازك وإعادة تشغيله أثناء تنشيط الاتصال اللاسلكي، فسيتم إعادة الاتصال تلقائيًا. في حالة تغيير كلمة مرور الشبكة أو إيقاف تشغيل المودم، سيتم إيقاف الاتصال اللاسلكي تلقائيًا. لهذا السبب، ستحتاج إلى تشغيل الاتصال اللاسلكي مرة أخرى إذا كنت تريد استخدام وظيفة التحكم عن بعد.

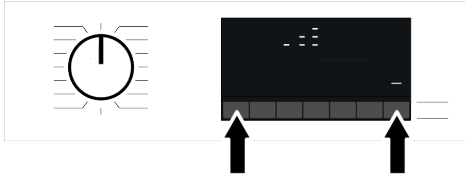

4. اتبع التعليمات التي تظهر على شاشة تطبيق HomeWhiz.

5. انتظر حتى اكتمال التثبيت. بمجرد اكتمال الإعداد، اكتب اسمًا لغسالتك. يمكنك الآن رؤية المنتج الذي قمت بإضافته إلى تطبيق HomeWhiz.

سيتم إيقاف تشغيل الغسالة تلقائيًا إذا لم تتمكن من إدراك الإعداد بنجاح في غضون 5 دقائق. في هذه الحالة، يجب أن تبدأ عملية الإعداد من جديد. إذا استمرت المشكلة، فُرجى الاتصال بالخدمة المعتمدة.

يمكنك استخدام غسالتك مع أكثر من جهاز ذكي. لإجراء ذلك، قم بتنزيل تطبيق HomeWhiz على الجهاز الذكي الآخر أيضًا. سوف تحتاج عند تشغيل التطبيق إلى تسجيل الدخول بالحساب الذي قمت بإنشائه وإقرانه بالغسالة الخاصة بك مسبقًا. بخلاف ذلك، يرجى قراءة "إعداد غسالة متصلة بحساب شخص آخر".

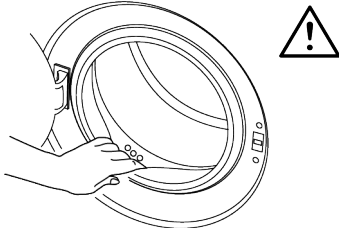

قد يطلب منك تطبيق HomeWhiz كتابة رقم المنتج الموضح على ملصق المنتج. يمكنك العثور على الملصق التعريفي للمنتج داخل باب الجهاز. رقم المنتج موجود على هذا الملصق.



٢-٢-٦ إعداد غسالة متصلة بحساب شخص آخر

إذا تم تعريف الغسالة التي تريد استخدامها مسبقًا في النظام من خلال حساب شخص آخر، فيجب عليك إنشاء اتصال جديد بين تطبيق HomeWhiz والجهاز.

1. قم بتنزيل تطبيق HomeWhiz على الجهاز الذكي الجديد الذي تريد استخدامه.

للاستفادة من خاصية HomeWhiz، تأكد من تثبيت تطبيق HomeWhiz على جهازك الذكي وأن غسالتك متصلة بشبكة Wi-Fi المنزلية. عندما لا تكون غسالتك متصلة بالشبكة، فإنها تعمل كغسالة بدون وظيفة HomeWhiz.

يجب أن يعمل منتجك من خلال اتصال بالشبكة اللاسلكية في شبكتك المنزلية. سيتم تمكين عناصر التحكم التي يتم إجراؤها عن طريق التطبيق من خلال هذه الشبكة، ولذلك، يجب أن تكون قوة الإشارة اللاسلكية بالقرب من موقع الجهاز كافية.

يعمل على نطاق تردد HomeWhiz 2.4 جيها هرتز. يرجى زيارة الرابط www.homewhiz.com لمعرفة إصدارات Android و IOS التي يدعمها تطبيق HomeWhiz.

جميع تدابير السلامة الموضحة في قسم "إرشادات السلامة العامة" من دليل المستخدم صالحة أيضًا للشغيل عن بعد باستخدام وظيفة HomeWhiz.

١-٢-٦ إعداد HomeWhiz

يجب تعيين اتصال بين منتجك والتطبيق حتى يعمل التطبيق. اتبع الخطوات أدناه لإنشاء هذا الاتصال.

1. إذا كنت تضيف جهازًا للمرة الأولى، فلمس علامة التويب "الأجهزة" في تطبيق HomeWhiz. حدد زر "إضافة جهاز" (المس هنا لإعداد جهاز جديد) في الزاوية اليمنى العليا. قم بإجراء الإعدادات بتابع كل من الخطوات أدناه والخطوات الواردة في تطبيق HomeWhiz.
2. لبدء الإعداد، تأكد من إيقاف تشغيل جهازك. اضغط مع الاستمرار على زر درجة الحرارة وزر وظيفة التحكم عن بعد معًا لمدة 3 ثوانٍ لتبديل غسالتك إلى وضع إعداد تطبيق HomeWhiz.

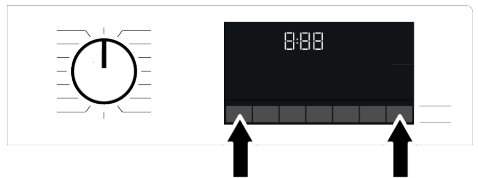

3. عندما تكون في وضع إعداد HomeWhiz، تظهر رسم متحرك على الشاشة وتومض أيقونة الاتصال اللاسلكي حتى يتصل جهازك بالإنترنت. سيكون مقيض البرنامج فقط نشطًا في هذا الوضع. ستكون الأزرار الأخرى غير نشطة.

تغيير اختيار البرنامج بعد بدء البرنامج:

إذا لم يكن قفل الأطفال نشطاً، فيمكن تغيير البرنامج أثناء تشغيل البرنامج الحالي. سيؤدي هذا إلى إلغاء البرنامج الحالي.

يتم البدء من جديد بالبرنامج المحدد.



تغيير وظيفة المساعدة وإعادةادات السرعة ودرجة الحرارة:

اعتماداً على الخطوة التي وصل إليها البرنامج، يمكنك تعطيل أو تمكين الوظائف المساعدة. راجع "اختيار الوظيفة المساعدة" يمكنك أيضاً تغيير إعدادات سرعة العصر ودرجة الحرارة. راجع "اختيار سرعة العصر" و"اختيار درجة الحرارة".

إذا كانت درجة حرارة الماء داخل الماكينة مرتفعة أو كان مستوى الماء أعلى من خط الغطاء، فلن يفتح باب التحميل.



١٧-٦ إلغاء البرنامج

يتم إلغاء البرنامج عندما يتم تشغيل مقبض تحديد البرنامج إلى برنامج مختلف أو يتم إيقاف تشغيل الجهاز وتشغيله مرة أخرى باستخدام مقبض اختيار البرنامج.

إذا قمت بتدوير مقبض اختيار البرنامج عند تمكين قفل الأطفال، فلن يتم إلغاء البرنامج. ينبغي عليك إلغاء قفل التأمين ضد عبث الأطفال أولاً.

إذا كنت ترغب في فتح باب التحميل بعد إلغاء البرنامج ولكن إذا لم يكن من الممكن فتح باب التحميل نظراً لأن مستوى الماء في الجهاز أعلى من خط الأساس لباب التحميل، فقم بتدوير مقبض اختيار البرنامج إلى برنامج ضخ + عصر وقم بتصريف الماء الموجود الغسالة.



١٨-٦ انتهاء البرنامج

يظهر رمز النهاية على الشاشة عند اكتمال البرنامج.

إذا لم تقم بالضغط على أي زر لمدة 10 دقائق، فستتحول الغسالة إلى وضع الإيقاف. يتم إيقاف تشغيل الشاشة وكافة المؤشرات. سيتم عرض خطوات البرنامج المكتملة إذا ضغطت على أي زر.

١٩-٦ وضع الإستعداد

يحتوي جهازك على خاصية "وضع الاستعداد".

بعد تشغيل الجهاز باستخدام زر التشغيل / الإيقاف، إذا لم يتم تشغيل أي برنامج أو لم يتم اتخاذ أي إجراء آخر أثناء مرحلة التحديد، أو إذا لم يتم تنفيذ أي شيء في غضون دقيقتين تقريباً بعد انتهاء البرنامج المحدد، فسيتحول الجهاز تلقائياً إلى الطاقة وضع التوفير. وأيضاً، إذا كانت غسالتك مزودة بشاشة يظهر بها مدة البرنامج، فستتطفئ هذه الشاشة تماماً. وإذا

قمت بتشغيل زر اختيار البرنامج أو لمست أي زر، فستضيء الأضواء وستضيء الشاشة مرة أخرى. قد تغير الاختيارات التي تقوم بها عند الخروج من حالة توفير الطاقة. تحقق من دقة اختيارك قبل بدء البرنامج. اضبط إعداداتك مرة أخرى إذا لزم الأمر. لا يعد هذا خطأ.

٢٠-٦ خاصية وظيفة HomeWhiz ووظيفة التحكم عن بعد

بعد

يمكنك التحقق من غسالتك من الأجهزة الذكية والحصول على معلومات حول حالة جهازك بفضل وظيفة HomeWhiz. يمكنك تنفيذ العديد من العمليات على جهازك من جهازك الذكي باستخدام تطبيق HomeWhiz. علاوة على ذلك، يمكنك استخدام خصائص معينة فقط مع وظيفة HomeWhiz.

يجب عليك تنزيل تطبيق HomeWhiz من متجر التطبيقات بجهازك الذكي لاستخدام خاصية Wifi بجهازك.

لاستخدام التطبيق، تأكد من أن جهازك الذكي متصل بالإنترنت.

إذا كنت تستخدم التطبيق لأول مرة، فأكمل تسجيل حساب المستخدم باتباع الإرشادات الموجودة على التطبيق. يمكنك استخدام جميع منتجات HomeWhiz المميزة في منزلك من خلال هذا الحساب بعد اكتمال التسجيل.

يجب أن يكون البلوتوث الخاص بجهازك الذكي قيد التشغيل ويجب أن يكون جهازك متصلاً بالإنترنت أثناء الإعداد. يجب أن يكون جهازك الذكي قريباً من الغسالة. بعد الإعداد، يمكن إيقاف تشغيل البلوتوث أو لا يلزم أن يكون جهازك الذكي قريباً من الغسالة. يمكنك استخدام منتجك بشرط أن يكون جهازك الذكي متصلاً بالإنترنت.

يمكنك النقر فوق علامة التبويب "الأجهزة" في التطبيق لعرض الأجهزة المقترنة بحسابك. يمكنك إجراء عملية إقران المستخدم لهذه المنتجات في هذه الصفحة.

بعد تثبيت التطبيق، يمكن لغسالتك أن تقدم لك إشعارات فورية بالحالة عبر جهازك الذكي باستخدام وظيفة HomeWhiz.

سترسل لك غسالتك إشعارات عبر تطبيق HomeWhiz في الحالات التالية:

- في نهاية البرنامج،
- عندما يتم فتح باب الغسالة،
- في حالة التحذير من انقطاع المياه،
- في حالة التحذير الأمني

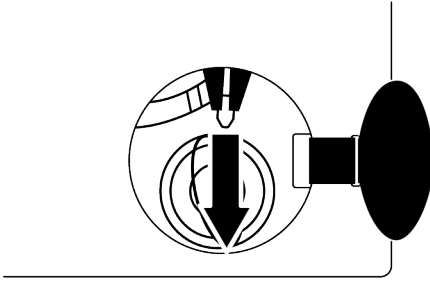

١٦-٦ تغيير الاختيارات بعد بدء البرنامج

إضافة الغسيل بعد بدء البرنامج :

عند الضغط على زر التشغيل/الإيقاف المؤقت، إذا كان مستوى الماء في الغسالة مناسباً، يتم إلغاء تنشيط قفل الباب ويفتح الباب لإضافة الغسيل. عند إلغاء تنشيط قفل الباب، يختفي رمز قفل الباب على الشاشة. بعد إضافة الغسيل، أغلق الباب واضغط على زر التشغيل/الإيقاف المؤقت مرة أخرى لمواصلة الغسيل.

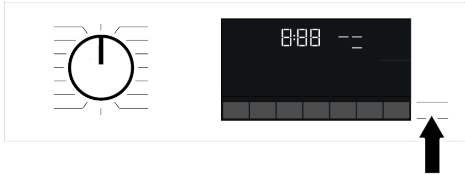

إذا كان مستوى الماء في الغسالة غير كافٍ عند الضغط على زر البدء/الإيقاف المؤقت، فلن يكون من الممكن إلغاء تنشيط قفل الباب وسيستمر ظهور رمز قفل الباب على الشاشة.

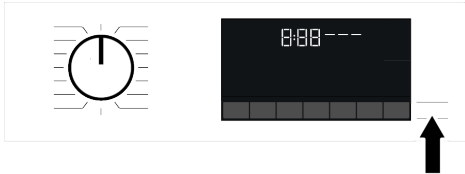

إذا كانت درجة حرارة الماء داخل الجهاز أعلى من 50 درجة مئوية، فلن تتمكن من تعطيل قفل الباب لأسباب تتعلق بالسلامة (حتى لو كان مستوى الماء مناسباً).

وضع الجهاز في وضع الإيقاف المؤقت:

لإيقاف الغسالة مؤقتاً، اضغط مع الاستمرار على زر البدء/الإيقاف المؤقت لمدة ثانية واحدة. سيومض رمز الإيقاف المؤقت على الشاشة.

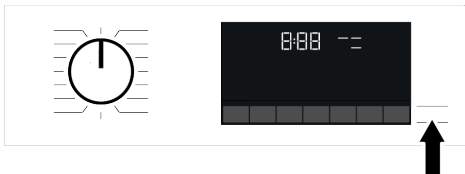

1. ابدأ تشغيل البرنامج بالضغط على زر البدء/الإيقاف المؤقت لمدة ثانية واحدة.
2. سيتحول الضوء الواضح لزر البدء/الإيقاف المؤقت إلى لون ثابت، مما يشير إلى بدء تشغيل البرنامج.
3. تم قفل باب التحميل. تظهر رسالة "قفل الباب" على الشاشة أثناء قفل الباب.

١٥-٦ قفل باب التحميل

يوجد نظام قفل على باب التحميل بالجهاز يمنع فتح باب التحميل في الحالات التي يكون فيها مستوى الماء غير مناسب. يظهر رمز "الباب مقفل" على الشاشة عند قفل باب التحميل.



إذا تم تحديد وظيفة التحكم عن بعد، فسيتم قفل الباب. لفتح الباب، يجب إلغاء تنشيط وظيفة بدء التشغيل عن بُعد إما بالضغط على زر بدء التشغيل عن بُعد أو تغيير موضع البرنامج.

فتح باب التحميل في حالة انقطاع التيار الكهربائي:

في حالة انقطاع التيار الكهربائي، يمكنك استخدام مقبض الطوارئ الخاص بباب التحميل الموجود أسفل غطاء فلتر المضخة لفتح باب التحميل يدوياً.



قبل فتح باب التحميل، تأكد من عدم وجود ماء في الغسالة لتجنب فيضاتها.

1. أوقف تشغيل الآلة وافصلها عن مصدر التيار الكهربائي.
2. افتح غطاء فلتر المضخة.

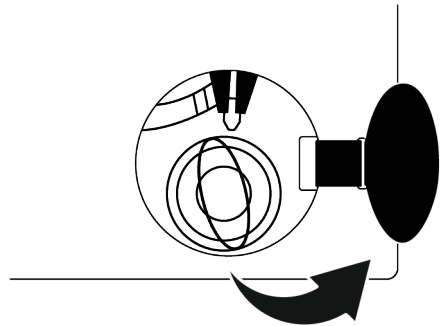

3. اسحب مقبض الطوارئ الخاص بباب التحميل باستخدام أداة ثم حرره. افتح باب تحميل الغسيل.
4. إذا لم يفتح باب التحميل، كرر الخطوة السابقة.

من أجل تنشيط وظيفة وقت الانتهاء (End Time) وإكمال البرنامج في نهاية الوقت المحدد، يجب الضغط على زر Start/Pause بعد ضبط الوقت.

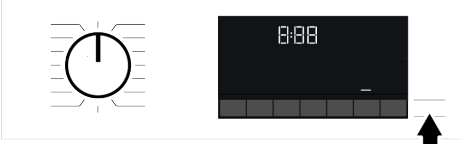

إذا كنت ترغب في إلغاء وظيفة وقت الانتهاء (End Time)، فاضغط على زر التشغيل / الإيقاف لإيقاف تشغيل الجهاز وتشغيله.

عند تنشيط وظيفة وقت الانتهاء (End Time)، لا تضف منظفًا سائلًا في مقصورة مسحوق التنظيف رقم 2. هناك خطر بقاء بقع على الملابس.



1. افتح باب التحميل، ثم ضع الغسيل وضع المنظف، إلخ.
2. حدد برنامج الغسيل ودرجة الحرارة وسرعة العصر وحدد الوظائف الإضافية إذا كان ذلك مطلوبًا.
3. اضبط وقت الانتهاء (End Time) من اختيارك بالضغط على زر وقت الانتهاء (End Time). يضيء مؤشر وقت الانتهاء.
4. اضغط على زر التشغيل/الإيقاف المؤقت. يبدأ العد التنازلي للوقت.

يمكن إضافة غسيل إضافي إلى الجهاز أثناء العد التنازلي لوقت الانتهاء (End Time). في نهاية العد التنازلي، سيتم إطفاء مؤشر وقت الانتهاء (End Time) وتبدأ دورة الغسيل ويظهر وقت البرنامج المحدد على الشاشة. يظل الباب مغلقًا أثناء فترة العد التنازلي لوقت الانتهاء (End Time). لفتح الباب، تحتاج إلى وضع الجهاز في وضع الإيقاف المؤقت عن طريق الضغط على زر بدء / إيقاف البرنامج. في نهاية العد التنازلي، سيتم إطفاء مؤشر وقت الانتهاء (End Time) وتبدأ دورة الغسيل ويظهر وقت البرنامج المحدد على الشاشة. عند اكتمال تحديد وقت الانتهاء، يتكون الوقت الذي يظهر على الشاشة من وقت الانتهاء بالإضافة إلى مدة البرنامج المحدد.



١٤-٦ بدء البرنامج

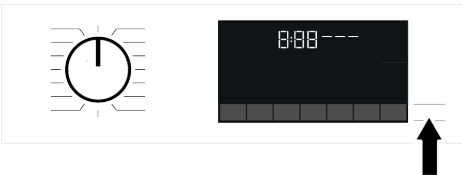

قد يختلف مستوى التحفيف وفقًا لخلط الغسيل ونوع المادة بالإضافة إلى الكمية ومستوى الليل. يجب عدم تحفيف الملابس التي تحتوي على الدانتيل والتول والحجر والحزر والترتر والأسلاك وما إلى ذلك، والأقمشة الذي يحتوي على نسبة عالية من الحرير في الغسالة.



التحفيف الزمني - بالدقائق

لتحقيق مستوى التحفيف المطلوب عند درجة حرارة منخفضة، يمكنك الاختيار من بين فترات التحفيف التي تبلغ 30 و 90 و 150 دقيقة. عند تحفيف كمية صغيرة من الغسيل (قطعتان كحد أقصى)، يجب تحديد خطوات التحفيف الموقوتة في القطن أو برامج التحفيف الصناعي. إذا لم يكن الغسيل بمستوى التحفيف المطلوب في نهاية برنامج التحفيف، فيمكن اختيار التحفيف الموقوت لإنهاء العملية. عند تحديد هذه الوظيفة، تقوم الماكينة بالتحفيف في الوقت المحدد بغض النظر عن مستوى التحفيف.

١٣-٦ وقت الانتهاء

شاشة الوقت

عند تحديد وظيفة وقت الانتهاء، يظهر الوقت المتبقي حتى يبدأ البرنامج في ساعات مثل ساعة واحدة، وساعتين، والوقت المتبقي لإكمال البرنامج بعد بدء البرنامج يظهر بالساعات والدقائق كما في مثال 01:30 .



قد يختلف وقت البرنامج عن القيم المعروضة في "جدول البرامج والاستهلاك" تبعًا للتغيرات في ضغط الماء، ودرجة عسر الماء ودرجة حرارة الماء ودرجة حرارة البيئة المحيطة ونوع وكمية حمولة الغسيل، وتبعًا لاختيار الوظائف الإضافية والتغيرات في جهد الكهرباء.



بعد فترة زمنية معينة من تنشيط وظيفة وقت الانتهاء (End Time)، ينتقل الجهاز إلى وضع الاستعداد وتنطفئ بعض مصابيح LED على الشاشة. وإذا كان هناك أي إدخال للمستخدم، فسيتم تشغيل مصابيح LED مرة أخرى.

باستخدام وظيفة وقت الانتهاء، قد يتم ضبط وقت انتهاء البرنامج على 24 ساعة. بعد الضغط على زر وقت الانتهاء (End Time)، يتم عرض وقت الانتهاء (End Time) المقدّر للبرنامج. إذا تم ضبط وقت الانتهاء (End Time)، يضيء مؤشر وقت الانتهاء (End Time) .

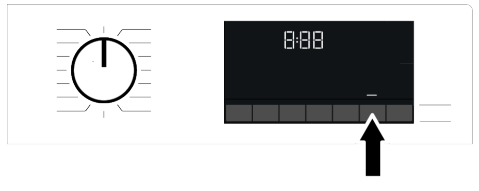

* قد ترتفع درجة حرارة الغسيل في نهاية دورة الغسيل عند استخدام وظيفة البخار في نهاية البرنامج. هذه حالة متوقعة ضمن ظروف تشغيل البرنامج.

• قفل التأمين ضد عبث الأطفال "i3"

استخدم وظيفة قفل الأطفال لمنع الأطفال من العبث بالجهاز. وبالتالي يمكنك تجنب أي تغييرات في برنامج قيد التشغيل.

• التحكم عن بعد

يمكنك استخدام زر الوظيفة الإضافية هذا لتوصيل غسالتك بالأجهزة الذكية. للحصول على معلومات مفصلة، راجع خاصية وظيفة HomeWhiz ووظيفة التحكم عن بعد.

• البرنامج المخصص

لا يمكن استخدام هذه الوظيفة الإضافية إلا مع برامج القطن والمواد الاصطناعية مع تطبيق HomeWhiz. إذا تم تنشيط هذه الوظيفة ضمن قائمة "التخصيص" في HomeWhiz، فيمكنك إضافة ما يصل إلى خمس خطوات شطف إضافية للبرنامج. يمكنك تحديد بعض الوظائف الإضافية واستخدامها رغم عدم وجودها في منتجك الخاص. يمكنك زيادة وقت برامج الملابس المصنوعة من الأقمشة القطنية والاصطناعية وتقليله ضمن نطاق آمن.



عند تحديد الوظيفة الإضافية للبرنامج المخصص، سيختلف أداء الغسيل واستهلاك الطاقة عن القيمة المعلنة.

• التجفيف

تتيح هذه الوظيفة أن تجف الملابس بعد الغسيل. تحقق في جدول البرنامج مع البرامج التي يمكن من خلالها تحديد هذه الوظيفة المساعدة.

٦-١١-٢ الوظيف / البرامج المحددة عن طريق الضغط

على مفاتيح الوظائف لمدة 3 ثوانٍ

• Fresh Care "3"

تُحدّد هذه الوظيفة عند الضغط على زر الوظيفة الإضافية ذات الصلة مع الاستمرار لمدة 3 ثوانٍ ويتم تشغيل ضوء متابعة البرنامج للخطوة ذات الصلة. عند تحديد هذه الوظيفة، تقوم بتهوية الغسيل لمدة تصل إلى 8 ساعات في نهاية البرنامج لمنع التجمد. يمكنك إلغاء البرنامج وإخراج ملابسك في أي وقت خلال مدة 8 ساعات. اضغط على مفتاح تحديد الوظيفة أو مفتاح تشغيل/إيقاف تشغيل الغسالة لإلغاء الوظيفة. سيظل ضوء مصباح متابعة البرنامج مضيئاً إلى أن يتم إلغاء الوظيفة أو اكتمال الخطوة. وإذا لم يتم إلغاء الوظيفة، فستكون نشطة أيضاً في دورات الغسيل اللاحقة.

• البخار "3"

يمكن تحديد هذه الوظيفة بالضغط مطوّلاً على زر الوظيفة الإضافية ذي الصلة لمدة 3 ثوانٍ.

تساعد هذه الوظيفة على تقليل تجاعيد الملابس القطنية والاصطناعية والمختلطة، وتقصير وقت الكي وإزالة الأوساخ عن طريق التليين.

تجفيف قوي

يتم إجراء التجفيف حتى يتم الوصول إلى درجة التجفيف بالكي عند مستوى التجفيف.

تجفيف التخزين

يتم إجراء التجفيف حتى الوصول إلى درجة تجفيف التخزين عند مستوى التجفيف.

التجفيف الإضافي

يتم إجراء التجفيف حتى الوصول إلى درجة تجفيف التخزين الإضافي عند مستوى التجفيف.

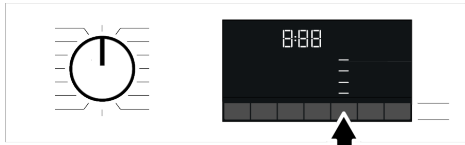

إجمالي مدة دورات الغسل (بالدقائق)	دورة العصر (الكمية)	إجمالي مدة دورات الشطف (بالدقائق)	إجمالي استهلاك المياه في دورات الشطف (باللترات)	دورة الشطف (الكمية)	مدة دورة الغسل الرئيسية (بالدقائق)	استهلاك المياه في دورة الغسل الرئيسية (باللترات)	دورة الغسل الرئيسية (الكمية)	السعة (كجم)	اختيار درجة الحرارة (درجة مئوية)	قطن - اقتصادي
27	3	13	28,0	2	216	20,00	1	12	60	
22	3	18	35,0	2	125	17,00	1	6	60	
22	3	20	35,0	2	125	17,00	1	6	40	

٦-١-١-٦ الوظائف الفرعية

١١-٦ اختيار الوظيفة الإضافية

• الغسل السريع

بعد تحديد البرنامج، يمكنك الضغط على مفتاح إعداد Quick Wash (الغسل السريع) لتقصير مدة البرنامج. بالنسبة لبعض البرامج، يمكن تقصير المدة بنسبة تزيد عن 50٪. على الرغم من ذلك، يتم تحقيق أداء غسيل جيد بفضل الخوارزمية المتغيرة.

على الرغم من أنه يختلف لكل برنامج، إلا أنه عندما تضغط على زر الغسل السريع مرة واحدة، ستخفض مدة البرنامج إلى مستوى معين. إذا ضغطت على نفس الزر للمرة الثانية، فسوف ينخفض إلى الحد الأدنى للمدة.

لا تستخدم زر ضبط الغسل السريع عند غسل الملابس المتسخة بشدة للحصول على أداء غسيل أفضل.

استخدم زر الغسل السريع لغسيل الملابس المتسخة بشكل خفيف وقصر مدة البرنامج.

• وضع الماء

يتيح لك مفتاح الوظيفة الإضافية هذا تحديد الوظائف الإضافية لتوفير المياه والغسيل المسبق والشطف الإضافي أو الماء الإضافي وفقًا لطراز جهازك. يمكنك العثور على معلومات مفصلة حول التحديد في وصف الوظيفة الإضافية المعنية.

• توفير الماء

حدد هذه الوظيفة بالضغظ على مفتاح الوظيفة الإضافية وضع المياه مرة واحدة لجميع البرامج المشار إليها على أنها قابلة للتحديد في جدول البرامج والاستهلاك.

هذه الوظيفة مخصصة للغسيل المتسخ قليلاً والذي لا يتطلب سوى كمية صغيرة من المنظف (انظر "نصائح للغسيل الصحيح"). كما يتيح غسلًا صديقًا للبيئة عن طريق تقليل كمية المياه المستخدمة، دون المساومة على أداء الغسيل.

• الشطف الإضافي

يمكنك استخدام هذه الوظيفة لجميع البرامج المشار إليها على أنها قابلة للتحديد في جدول البرامج والاستهلاك. حدد هذه الوظيفة بالضغظ على مفتاح وضع الماء مرتين للبرامج حيث يمكن تحديد وظيفة توفير المياه الإضافية، أو بالضغظ على مفتاح وضع الماء مرة واحدة للبرامج حيث لا يمكن تحديد وظيفة توفير المياه الإضافية.

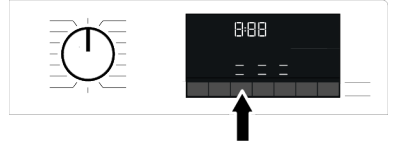

قم بتحديد الوظائف الإضافية المطلوبة قبل بدء تشغيل البرنامج. عندما يتم تحديد برنامج، تضيء أيقونات رمز الوظيفة الإضافية التي تم تحديدها مع البرنامج.

عند الضغط على زر الوظيفة الإضافية الذي لا يمكن تحديده بالبرنامج الحالي، ستصدر الغسالة صوت تحذير.

بعض الوظائف لا يمكن تحديدها معًا. عند اختيار وظيفة إضافية ثانية تتعارض مع الوظيفة الأولى قبل بدء تشغيل الغسالة، ستقوم الغسالة بإلغاء الوظيفة الأولى بينما تستمر الوظيفة الإضافية الثانية في العمل. على سبيل المثال، إذا كنت ترغب في تحديد Quick Wash (الغسل السريع) بعد تحديد الماء الإضافي، فسيتم إلغاء المياه الإضافية وستظل وظيفة Quick Wash (الغسل السريع) نشطة.

لا يمكن اختيار وظيفة إضافية لا تتوافق مع البرنامج الذي تم تحديده. (راجع "جدول البرامج والاستهلاك")

تحتوي بعض البرامج على وظائف مساعدة يجب تشغيلها في وقت واحد. هذه الوظائف لا يمكن إلغاؤها. لن يضيء إطار الوظيفة المساعدة، ستضيء المنطقة الداخلية فقط.

إذا ما تعذر الوصول إلى مستوى التحفيف المختار (تجفيف المكواة وتجفيف الخزانة وتجفيف الخزانة الفائق) في نهاية دورة التحفيف، ستعمل الغسالة على تمديد فترة عمل البرنامج أوتوماتيكيًا. سيستمر البرنامج لفترة أطول.

إذا ما تم اختيار وضع التحفيف الزمني، سيتم إلغاء عمل البرنامج في نهاية فترة التحفيف حتى لو لم يجف الغسيل.

إذا ما تم تحقيق مستوى التحفيف المختار (تجفيف المكواة وتجفيف الخزانة وتجفيف الخزانة الفائق) في أثناء دورة التحفيف، أو تم اختيار درجة تجفيف فائقة في خيارات التحفيف الزمني، سيستغرق الأمر فترة أقل. سيتم عرض تخلص الوقت على الشاشة.



يرجى قراءة قسم التركيب من الدليل قبل الاستخدام لأول مرة.

قد تختلف الوظائف الإضافية الواردة في الجدول وفقاً لطراز منتجك.

قد تختلف قدرة استهلاك الماء والكهرباء تبعاً للتغيرات في ضغط الماء، ودرجة عسر الماء، ودرجة الحرارة، والدرجة حرارة البيئة المحيطة ونوع وكمية حمولة الغسيل، وتبعاً لاختيار الوظائف الإضافية وسرعة العصر والتغيرات في جهد الكهرباء.

يمكن للشركة المصنعة تغيير أنماط اختيار الوظائف الإضافية.

يمكن إضافة أنماط الاختيار الجديدة أو إزالتها.

قد تختلف سرعة العصر بمنتجك وفقاً للبرنامج؛ ولا يمكن أن تتجاوز سرعة العصر هذه الحد الأقصى لسرعة العصر بمنتجك.

يختلف مقدار الضوضاء والرطوبة وفقاً لسرعة العصر، فعند اختيار سرعة العصر الأعلى أثناء مرحلة العصر، يحتوي الغسيل على رطوبة أقل ولكن تحدث ضوضاء أعلى في نهاية البرنامج.



يمكنك رؤية مدة الغسل على شاشة منتجك أثناء تحديد أحد البرامج. اعتماداً على كمية الغسيل التي قمت بتحميلها في منتجك، قد يكون هناك اختلاف قدره 1-1.5 ساعة بين المدة المعروضة على الشاشة والمدة الفعلية لدورة الغسيل. سيتم تحديث المدة تلقائياً بعد وقت قصير من بدء الغسيل.

قم دائماً باختيار أقل درجة حرارة مطلوبة. أكثر البرامج كفاءة من حيث استهلاك الطاقة هي تلك التي تغسل في درجات حرارة منخفضة لفترة طويلة.

تشير معلومات سرعة العصر الواردة في جدول البرنامج إلى خيار سرعة العصر الموضح على لوحة التحكم.

للتجفيف:

اختيار درجة الحرارة (درجة مئوية)	مستوى التجفيف				الوظائف الفرعية				السرعة القصوى	استهلاك الطاقة (كيلواط ساعة)	استهلاك المياه (لتر)	المسحوق القصوى (كجم)	C°	البرنامج	
	التجفيف الأوتوماتيكي - بالوقت (Time based drying - minutes)	تجفيف قوي	تجفيف المتوازن	التجفيف الإضافي	التجفيف	Fresh Care	توفير الماء	الشطف الإضافي							الغسل السريع
-	•	•	•	•	*	•				1400	4,00	55	8	-	تجفيف قطنيات
-	•	•	•		*	•				-	2,75	40	5	-	تجفيف للأقمشة الصناعية
بارد-60	•	•	•	•	*	•				1400	6,50	105	8	60	غسيل وتجفيف 8 كجم
بارد-30	•				*	•	•			1200	0,65	35	0,5	30	غسيل وتجفيف 59 د
بارد-30	•				*	•	•			1200	1,00	44	1	30	غسيل وتجفيف 59 د
-					*					-	0,50	1	2	-	اعتاش بالبحار

البرامج	الوظائف الفرعية						Fresh Care				درجة الحرارة بالدرجة المتبرية
	توفير الماء	التخفيف	البلل	الشفط الإضافي	الغسل السريع	السرعة القصوى	استهلاك الطاقة (كيلوواط ساعة)	استهلاك المياه (لتر)	المجموعه القصوى (كجم)		
درجة الحرارة بالدرجة المتبرية											
بارد - 90	•	•	•	•	•	•	1400	3,00	120	12	90
الملابس القطنية	•	•	•	•	•	•	1400	2,35	120	12	60
بارد - 90	•	•	•	•	•	•	1400	1,40	110	12	40
بارد - 60		•					1400	0,654	45,0	12	**60
بارد - 60		•					1400	0,615	52,0	6	**60
بارد - 60		•					1400	0,550	50,0	6	**40
بارد - 60	•	•	•	•	•	•	1200	1,65	85	5	60
بارد - 60	•	•	•	•	•	•	1200	1,10	85	5	40
بارد - 90		•	•	•	•	•	1400	2,50	88	12	90
بارد - 90		•	•	•	•	•	1400	1,50	88	12	60
بارد - 90		•	•	•	•	•	1400	0,40	88	12	30
بارد - 90		•	•	•	•	•	1400	0,15	52	2	30
بارد - 40				•			800	0,75	75	2	40
-							1400	0,30	55	6,0	-
90		*	*				600	2,70	90	-	90
تحميل البرنامج *****											
بارد - 40		•	•		•	•	800	1,20	93	5	40
بارد - 40		•					1200	0,85	75	5,5	40
بارد - 60	•	•	*	•	•	•	800	1,60	89	5	60
بارد - 30				*			600	0,600	88	2	30
بارد - 40				*			800	0,9	98	2	40

• قابل للتحديد.

* : يتم تحديده تلقائياً، غير قابل للإلغاء.

** : برنامج ملصق الطاقة

**** : يمكن استخدام هذه البرامج مع تطبيق HomeWhiz. قد

يزيد استهلاك الطاقة بسبب الاتصال.

- : انظر وصف البرنامج لمعرفة الحد الأقصى للحمولة.

لبرنامج التجفيف فقط، اضبط خيار التجفيف المناسب بالضغط على زر اختيار الوظيفة المساعدة.

بينما هناك قطع في المياه، لن يمكن القيام بالغسل ولا التجفيف.

• تجفيف الأقمشة الصناعية

استخدمه لغرض تجفيف الأقمشة الصناعية بما يعادل 5 كجم. يقوم هذا البرنامج بالتجفيف فقط.

لمعرفة الوزن الجاف للغسيل، انظر سعة التحميل الصحيحة

• تجفيف قطنيات

استخدمه لغرض تجفيف الأقمشة القطنية بما يعادل 8 كجم. يقوم هذا البرنامج بالتجفيف فقط.

عندما تقوم بتجفيف الغسيل المكون من مناشف وأردية حمام فقط، قم بتحميل 5 كيلوغرام من الغسيل كحد أقصى. لمعرفة الوزن الجاف للغسيل، انظر سعة التحميل الصحيحة

٩-٦ برامج الغسيل والتجفيف

• غسيل وتجفيف 8 كجم

استخدم هذا البرنامج لتجفيف ما يصل إلى 8 كجم من الغسيل القطني بعد برنامج الغسيل مباشرة، دون إجراء أي اختيارات أخرى.

لا يمكن تحديد الوظيفة الإضافية للتجفيف الخارجي أثناء تحديد هذا البرنامج.

في برنامج غسل 8 كجم وتجفيف 8 كجم، يوصى بملء الغسالة إلى المستوى الموضح في الشكل أعلاه لظروف التجفيف المثالية (يمكنك رؤية سهم المستوى عند فتح باب التحميل).

• غسيل وتجفيف 59 د

استخدم هذا البرنامج لغسل وتجفيف 0.5 كجم من الغسيل (قميصان) في مدة 40 دقيقة أو 1 كجم غسيل (5 قمصان) في 60 دقيقة.

برنامج الغسل والتجفيف يستخدم للغسل والتجفيف السريع للملابس اليومية التي يتم ارتداؤها لفترة قصيرة وتسخن. هذا البرنامج مناسب لغسيل الملابس ذات النسيج الناعم وسريعة الجفاف (القمصان والتشيرتات).

بالنسبة للملابس السميكة التي تستغرق وقتًا أطول حتى تجف، يجب استخدام خيارات أو برامج تجفيف أخرى.

• انعاش بالخيار

غسيل صحي بالهواء الساخن (مدة البرنامج 28 دقيقة)

يضمن برنامج التهوية الصحية الحفاظ على درجة حرارة الغسيل في درجات حرارة عالية نسبيًا باستخدام طريقة تسخين دقيقة ويتم إجراء التنظيف الصحي عبر الهواء.

استخدم هذا البرنامج للتنظيف الصحي السريع للملابس القطنية أو الاصطناعية الجافة بالهواء الساخن.

برنامج التهوية الصحية لا يستخدم الماء. استخدم هذا البرنامج للملابس التي تريد تنظيفها عن طريق التهوية.

ملاحظة: لا تضع مواد كيميائية مثل المنظفات والمبيضات ومزيل البقع وما إلى ذلك في درج المنظفات في برنامج التهوية الصحية. لا يلزم إجراء معالجة مسبقة للغسيل قبل تشغيل البرنامج.

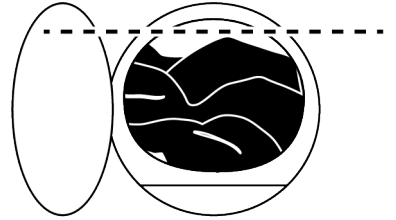

تعمل هذه الوظيفة على الاحتفاظ بالغسيل في مياه الشطف النهائية. إذا كنت ترغب في عصر غسيلك بعد وظيفة الاحتفاظ بالغسيل في الماء:

1. اضبط سرعة العصر.

2. اضغط على زر التشغيل/الإيقاف المؤقت. سيتم استئناف البرنامج. تصرف الغسالة الماء وتعصر الغسيل.

إذا كنت تريد تصريف المياه في نهاية البرنامج بدون عصر، فاستخدم وظيفة بدون عصر No Spin.

لا يمكن إجراء أي تغيير في البرامج التي لا يُسمح فيها بضبط سرعة العصر

يمكنك تغيير سرعة العصر بعد بدء الغسيل إذا سمحت خطوات الغسيل بذلك. لا يمكن إجراء التغييرات إذا كانت الخطوات لا تسمح بذلك.

اختيار الوظيفة الإضافية للتجفيف

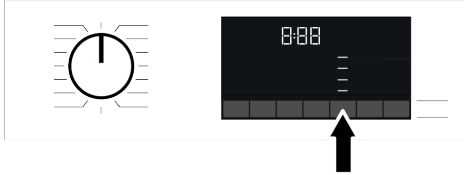

عند اختيار برنامج جديد، اضغط على زر اختيار الوظيفة الإضافية لضبط خيار التجفيف المناسب لبرنامج الغسل المختار.

لن يتغير ضوء التجفيف وسيتم سماع ضوضاء تحذير، في البرامج التي لا تسمح بإعداد التجفيف، عند الضغط على زر الوظيفة الإضافية للتجفيف. لبرامج التجفيف فقط، اضبط خيار التجفيف المناسب بالضغط على زر اختيار الوظيفة المساعدة.

٦-٨ برنامج التجفيف

تحذير

تقوم الغسالة تلقائيًا بتنظيف النسالة الموجودة في الغسيل أثناء برنامج التجفيف. تستخدم الغسالة الماء أثناء التجفيف. ولهذا السبب، يجب أيضًا فتح صنبور الماء الخاص بالجهاز أثناء برامج التجفيف.

عند اختيار برنامج جديد، اضغط على زر اختيار الوظيفة الإضافية لضبط خيار التجفيف المناسب لبرنامج الغسل المختار.

يوجد خطوة للعصر في برامج التجفيف. تقوم الغسالة بمهذ العملية لتقصير وقت التجفيف. عند تحديد برنامج التجفيف، يكون إعداد سرعة العصر في نطاق سرعة الدوران القصوى.

لن يتغير ضوء التجفيف وسيتم سماع ضوضاء تحذير، في البرامج التي لا تسمح بإعداد التجفيف، عند الضغط على زر الوظيفة الإضافية للتجفيف.

اضغط على زر ضبط درجة الحرارة لتغيير درجة الحرارة. تنخفض درجة الحرارة تدريجيًا.

لا يعمل زر ضبط درجة الحرارة سوى إلى الخلف فقط. على سبيل المثال، إذا كنت تريد تحديد 60 درجة مئوية أثناء كتابة 40 درجة مئوية على الشاشة، فأنت بحاجة إلى الضغط على الزر عدة مرات حتى تصل إلى 60 درجة مئوية، والعودة للخلف من 40 درجة مئوية. إذا انتقلت إلى خيار الغسيل البارد واضغطت على زر ضبط درجة الحرارة مرة أخرى، فسيتم عرض درجة الحرارة القصوى الموصى بها للبرنامج المحدد. اضغط على زر ضبط درجة الحرارة مرة أخرى لخفض درجة الحرارة.

وأخيرًا، يضيء على الشاشة الضوء البارد الذي يشير إلى الغسيل البارد. يمكنك أيضًا تغيير درجة الحرارة بعد بدء الغسيل. يمكنك أيضًا تغيير درجة الحرارة المرغوبة بعد بدء برنامج الغسيل. مع ذلك، يجب عليك القيام بذلك قبل بدء مرحلة التسخين.

٦-٧ اختيار سرعة العصر

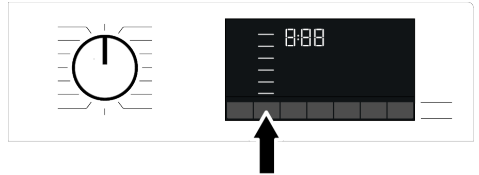

عند تحديد برنامج جديد، يتم عرض سرعة العصر الموصى بها للبرنامج المحدد على مؤشر سرعة العصر. من الممكن ألا تكون قيمة سرعة العصر الموصى بها هي أقصى سرعة دوران يمكن تحديدها للبرنامج الحالي. اضغط زر ضبط سرعة العصر لتغيير سرعة العصر. يتم خفض سرعة العصر بشكل تدريجي.

بعد ذلك، بناءً على طراز الغسالة، تظهر الخيارات "Rinse Hold" و "No Spin" (من دون عصر) و "إيقاف الشطف" على الشاشة.

لا يعمل زر ضبط سرعة العصر سوى إلى الخلف فقط. على سبيل المثال، إذا كنت تريد تحديد 1000 دورة في الدقيقة أثناء كتابة 800 دورة في الدقيقة على الشاشة، فأنت بحاجة إلى الضغط على الزر عدة مرات حتى تصل إلى 1000 دورة في الدقيقة، والعودة للخلف من 800 دورة في الدقيقة.

إذا كنت لا تنوي تفريغ الغسيل فور انتهاء البرنامج، يمكنك استخدام وظيفة الاحتفاظ بالغسيل في الماء لمنعها من التجمع عند عدم وجود ماء في الغسالة.

• القمصان

هذا ليس برنامج غسيل. إنما هو برنامج صيانة. لا تقم بتشغيل هذا البرنامج عندما يكون هناك شيء داخل الجهاز. عند محاولة التشغيل، يستشعر الجهاز تلقائيًا وجود حوله بالداخل، ويمكنه إنهاء البرنامج أو استئنافه وفقًا لطراز جهازك. لا يتحقق التنظيف الفعال إذا تم استئناف البرنامج.

• خليط

استخدمه لغسل الملابس القطنية والإصطناعية معًا دون فزها.

• الملابس الداخلية للسيدات

يمكنك استخدام هذا البرنامج لغسل الملابس الرقيقة المناسبة للغسل يدويًا والملابس الداخلية النسائية الرقيقة. يلزم غسيل كمية صغيرة من الملابس في شبكة الغسل. يلزم قفل الخطاطيف والأزرار وما إلى ذلك ويجب إغلاق السحابات.

• الملابس الرياضية

يمكنك استخدام هذا البرنامج لغسل الملابس الرياضية والخارجية التي تحتوي على مزيج من القطن / المواد الصناعية وأغطية مقاومة للماء مثل gore-tex وما إلى ذلك. فهو يتأكد من غسل ملابسك بلطف بفضل حركات الدوران الخاصة.

• الغسيل على البارد

تستخدم لغسل الملابس القطنية / الإصطناعية المتينة والمتسخة بدرجة متوسطة. يفضل خوارزمية الغسيل التي تم تطويرها خصيصًا لهذا البرنامج، فإنه يضمن الغسيل الفعال دون تعريض الغسيل لدرجات حرارة عالية.

• تحميل البرنامج

هو برنامج خاص يتيح لك تنزيل برامج مختلفة عندما ترغب في ذلك. في البداية، يوجد برنامج يمكنك رؤيته باستخدام تطبيق HomeWhiz كبرنامج افتراضي. ومع ذلك، يمكنك استخدام تطبيق HomeWhiz لتحديد برنامج من مجموعة البرامج المحددة مسبقًا، ثم تغييره واستخدامه.

إذا كنت ترغب في استخدام خاصية HomeWhiz ووظيفة التحكم عن بعد، فيجب عليك تحديد البرنامج الذي تم تنزيله. يمكن العثور على معلومات مفصلة في خاصية HomeWhiz ووظيفة التحكم عن بعد.

٦-٦ اختيار درجة الحرارة

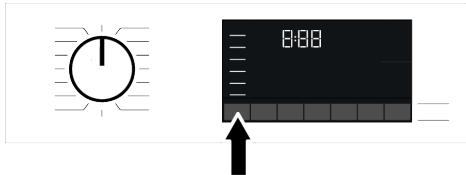

عند تحديد برنامج جديد، تظهر درجة الحرارة الموصى بها للبرنامج على مؤشر درجة الحرارة. من الممكن ألا تكون قيمة درجة الحرارة الموصى بها هي أقصى درجة حرارة يمكن اختيارها للبرنامج الحالي.

يُستخدم هذا البرنامج لغسل القمصان المصنوعة من الأقمشة القطنية والإصطناعية والممزوجة بألياف اصطناعية معًا. يقلل هذا البرنامج من التآكل. يتم نشر البخار وتوزيعه في نهاية البرنامج لمساعدة وظيفة تقليل التآكل. يعمل لوح العصر الخاص والبخار الموزع في نهاية البرنامج على تقليل التآكل بقمصانك. عند اختيار وظيفة الغسل السريع، تُنفذ خوارزمية المعالجة المسبقة.

• ضع المادة الكيميائية المعالجة المسبقة على ملابسك مباشرة أو أضفها مع المنظف في مقصورة مسحوق المنظف. وبالتالي، يمكنك الحصول على نفس الأداء الذي تحصل عليه عند الغسل العادي في فترة زمنية أقصر بكثير. ستدوم قمصانك لفترات استخدام أطول. لا تستخدم منظفات الفسلة التحضيرية إذا كنت تخطط لاستخدام وظيفة التأخير في جهازك. قد يتساقط منظف الغسيل الأولي على ملابسك ويسبب البقع.

** يوصى بتشغيل الدورة بما لا يزيد عن 6 قمصان لتقليل التآكل في القمصان باستخدام هذه الدورة. عند غسل أكثر من 6 قمصان، قد تكون هناك اختلافات في مستويات التجعد والرطوبة على القمصان في نهاية الدورة.

** عند تحديد وظيفة التجفيف باستخدام برنامج القمصان، لا تقم بتحميل الغسالة بأكثر من كمية الغسيل الموصى بها أدناه: وإلا فقد تتشكل التآكل أو مشاكل الرطوبة على قمصانك.

الحد الأقصى لعدد القمصان الموصى به:

إذا كان عمق المنتج 50 سم، 4 قمصان

إذا كان عمق المنتج 54-60 سم، 5 قمصان

يمكنك العثور على معلومات العمق الخاصة بمنتجك في جدول المواصفات الفنية في دليل المستخدم الخاص بك.

• برنامج سريع

استخدم هذا البرنامج لغسل ملابس القطنية المتسخة قليلاً أو غير المبقعة في وقت قصير ولكن ليس للمناشف أو الملابس القطنية الثقيلة. يمكن تخفيض مدة البرنامج إلى 14 دقيقة عند تحديد وظيفة Quick Wash (الغسل السريع). عند تحديد وظيفة الغسل السريع، يجب غسل 2 (اثنان) كجم كحد أقصى من الملابس.

• تنظيف حلة الغسيل

قم بتنظيف الحلة بانتظام (مرة كل شهر إلى شهرين) لضمان النظافة المطلوبة. يتم استخدام البخار قبل البرنامج لتليين البقايا في الحلة. قم بتشغيل البرنامج عندما يكون الجهاز فارغًا تمامًا. للحصول على نتائج أكثر فاعلية، ضع مسحوقًا مضافًا للترسيبات الكلورية (مواد تنظيف الحلة) مناسبة للغسالات داخل مقصورة المنظف رقم "2". توجد خطوة تجفيف بعد تنظيف الحلة في هذا البرنامج لتجفيف الحلة من الداخل.

٤-٦ اختيار برنامج الغسيل

1. حدد البرنامج المناسب لنوع وكمية ومستوى الاتساخ للغسيل وفقاً لـ "جدول البرنامج والاستهلاك".

البرامج محددة بأعلى سرعة عصر مناسبة لهذا النوع المحدد من النسيج.

عند اختيار برنامج، راعي دائماً نوع النسيج والألوان ودرجة الاتساخ ودرجة حرارة الماء المسموح بها.

2. حدد البرنامج المطلوب باستخدام مقبض اختيار البرنامج.

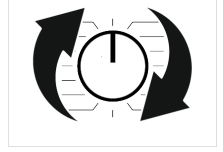

٥-٦ برامج الغسيل

استخدم البرامج الرئيسية التالية حسب نوع القماش.

بعد تحديد برنامج الغسيل المناسب، عن طريق الضغط على زر التحفيف

قبل بدء البرنامج، يمكنك ضبط جهازك للانتقال إلى خطوة التحفيف

(تلقائياً أو مؤقتاً) في نهاية برنامج الغسيل، دون أي توقف مؤقت /

انقطاع. وفي كل مرة تضغط على الزر، تظهر الخطوة التي ستتم فيها عملية

التحفيف في صف المعلومات ويضيء الرمز ذي الصلة. يمكنك معرفة موعد

انتهاء البرنامج على شاشة الغسالة، وفقاً لاختيارات التحفيف التي ستضيفها

إلى برامج الغسيل. وإذا كنت ترغب، يمكنك التحفيف لأقصى وقت

مسموح به، من خلال الضغط باستمرار على الزر.

يمكنك إلقاء نظرة على البرامج التي يمكنك من خلالها تحديد وظيفة

التحفيف في جداول البرنامج والاستهلاك.

الرموز المعروضة على الشاشة تحفظية وقد لا تتطابق مع منتج واحد لواحد.

إذا كنت لا ترغب في إجراء عملية التحفيف بعد البرنامج

الذي حددته، فاضغط مع الاستمرار على زر وظيفة التحفيف

الإضافية حتى ينفذ مصباح التحفيف.

عند الغسيل والتحفيف باستخدام وظيفة التحفيف في

جهازك، قم بتحميل 8 كيلوغرام متغير من الغسيل كحد

أقصى في الغسالة. إذا قمت بتحميل كمية غسيل أكبر من

سعة الغسالة، فلن يجف الغسيل وسوف تعمل الغسالة لفترة

أطول وتستهلك المزيد من الطاقة.

ملاحظة

لا يمكن تحديد وظيفة التحفيف لبرنامج الغسيل للملابس الصوفية.

• قطن - اقتصادي

استخدمه لغسل ملابس القطنية والكثانية المتينة قليلة الاتساخ. ورغم أنه يستمر في الغسل لفترة أطول من جميع البرامج الأخرى، إلا أنه يوفر مزيد من الطاقة والماء. قد تختلف درجة حرارة الماء الفعلية عن درجة حرارة الغسيل المذكورة. عند تحميل الغسالة بكمية غسيل أقل (على سبيل المثال 1/2 سعة أو أقل)، قد تقصر الفترات في مراحل البرنامج تلقائياً. في هذه الحالة، سينخفض استهلاك الطاقة والماء.

• الملابس القطنية

استخدم هذا البرنامج للأقمشة القطنية (على سبيل المثال أغطية السرير واللحاف وأكياس المخدات والقوط وبرنس الحمام والملابس الداخلية وما إلى ذلك). عند الضغط على زر وظيفة الغسيل السريع، تصبح مدة البرنامج أقصر بشكل ملحوظ ولكن يتم ضمان أداء الغسيل الفعال مع حركات الغسيل الشديدة. في حالة عدم تحديد وظيفة Quick Wash (الغسل السريع)، سيكون الأداء الفعال لوظيفتي الغسل والشطف مضموناً للملابس شديدة الاتساخ.

• الأقمشة الاصطناعية

استخدم هذا البرنامج لغسل ملابس مثل القمصان والبلوزات والأقمشة الصناعية/المخلوطة بالقطن وما إلى ذلك. تعمل وظيفة الغسل السريع على تقصير مدة البرنامج بشكل كبير وتضمن أداء غسيل فعال للغسيل المتسخ قليلاً. وظيفته الغسل السريع ليست مناسبة للغسيل المتسخ بشدة. إذا لم يكن منتجك يحتوي على برنامج ستائر محدد، فيمكنك استخدام هذا البرنامج. اغسل ستائرناك باستخدام درجة حرارة قصوى 40 درجة مئوية وبسرعة عصر تصل إلى 800 لفة في الدقيقة.

• صوف/قمش ناعم

استخدمه لغسل الملابس الصوفية / الرقيقة. حدد درجة الحرارة المناسبة التي تتوافق مع المواصفات الواردة بطاقة ملابسك. سيتم غسل ملابسك بغسيل لطيف للغاية حتى لا تلف الملابس.

• الدوران + التصريف

يمكنك استخدام هذا البرنامج لإزالة الماء من الملابس / داخل الجهاز.

• شطف/الدوران

استخدم هذا البرنامج عند الرغبة في الشطف أو التنشئة بشكل منفصل.

• الستائر

يمكنك استخدام هذا البرنامج لغسل التول والستائر. نظراً لأن نسيجها المشابك يسبب رغوة مفرطة، ضع كمية قليلة من المنظف في مقصورة الغسيل الرئيسية. يفضل لوح العصر الخاص بالبرنامج، تقل تجعد التول والستائر. لا يتم وضع ستائر فوق السعة المحددة حتى لا تلفها.

يوصى باستخدام منظفات خاصة يتم إنتاجها للستائر في

مقصورة المسحوق في هذا البرنامج.



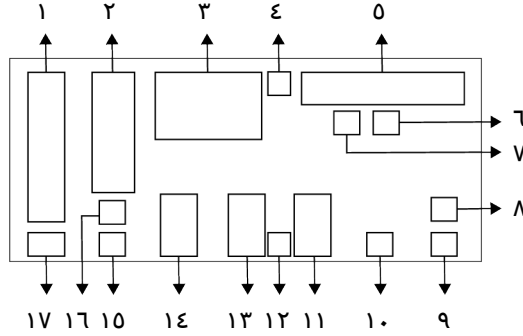

- | | |
|------------------------------|-----------------------------------------|
| ١ مؤشر الحرارة | ٢ مؤشر سرعة العصر |
| ٣ معلومات الوقت | ٤ رمز قفل الباب |
| ٥ مؤشر متابعة البرنامج | ٦ مؤشر عدم وجود ماء |
| ٧ مؤشر إضافة ملابس | ٨ مؤشر الاتصال اللاسلكي |
| ٩ زر التحكم عن بعد | ١٠ مؤشر تمكين بدء التشغيل المتأخر |
| ١١ مؤشرات الوظيفة الإضافية 3 | ١٢ رمز تمكين قفل التأمين ضد عبث الأطفال |
| ١٣ مؤشرات الوظيفة الإضافية 2 | ١٤ مؤشرات الوظيفة الإضافية 1 |
| ١٥ مؤشر عدم العصر | ١٦ مؤشر الاحتفاظ بالغسيل في الماء |

3. افتح الصنبور تمامًا.
4. ضع حولة الغسيل في الغسالة.
5. استخدام المنظف والمنعم

تعد العناصر المرئية المستخدمة لوصف الجهاز في هذا القسم تخطيطية وقد لا تتطابق تمامًا مع ميزات جهازك.



٣-٦ إعداد الغسالة

1. افحص ما إذا كانت الخراطيم متصلة بإحكام.
2. وصل قاييس الغسالة.

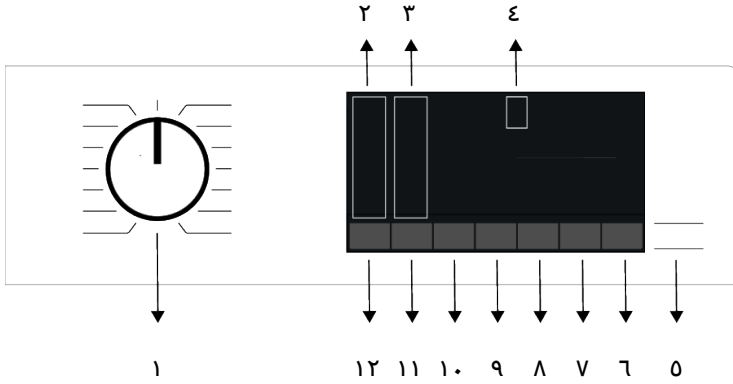

- ٢ أضواء مستوى درجة الحرارة
 ٤ الشاشة
 ٦ زر التحكم عن بعد
 ٨ زر ضبط مستوى التحفيف
 ١٠ زر الوظيفة الإضافية 1
 ١٢ زر ضبط درجة الحرارة

- ١ زر اختيار البرنامج
 ٣ أضواء مؤشر مستوى العصر
 ٥ زر التشغيل/الايقاف المؤقت
 ٧ زر إعداد وقت الانتهاء
 ٩ زر الوظيفة الإضافية 2
 ١١ زر ضبط سرعة العصر

البرامج		تجفيف الملابس القطنية		تجفيف الأقمشة الصناعية		+Babyprotect		الغسيل والتجفيف		الغسل والارتداء	
مفارش السرير، الملابس، ملابس الأطفال، التيشيرتات، القمصان، الملابس الوريبة، الجينز، البنطلونات القماش، القمصان، الجوارب القطنية، وما إلى ذلك.	مفارش السرير، الملابس، ملابس الأطفال، التيشيرتات، القمصان، الملابس الوريبة، الجينز، البنطلونات القماش، القمصان، الجوارب القطنية، وما إلى ذلك.	لا يوصى به!	لا يوصى به!	يغسل ويجفف على التوالي! مفارش السرير، الملابس، ملابس الأطفال، التيشيرتات، القمصان، الملابس الوريبة، الجينز، البنطلونات القماش، القمصان، الجوارب القطنية، وما إلى ذلك.	يغسل ويجفف على التوالي! مفارش السرير، الملابس، ملابس الأطفال، التيشيرتات، القمصان، الملابس الوريبة، الجينز، البنطلونات القماش، القمصان، الجوارب القطنية، وما إلى ذلك.	يغسل ويجفف على التوالي! مفارش السرير، الملابس، ملابس الأطفال، التيشيرتات، القمصان، الملابس الوريبة، الجينز، البنطلونات القماش، القمصان، الجوارب القطنية، وما إلى ذلك.	يغسل ويجفف على التوالي! مفارش السرير، الملابس، ملابس الأطفال، التيشيرتات، القمصان، الملابس الوريبة، الجينز، البنطلونات القماش، القمصان، الجوارب القطنية، وما إلى ذلك.	يغسل ويجفف على التوالي! مفارش السرير، الملابس، ملابس الأطفال، التيشيرتات، القمصان، الملابس الوريبة، الجينز، البنطلونات القماش، القمصان، الجوارب القطنية، وما إلى ذلك.	يغسل ويجفف على التوالي! مفارش السرير، الملابس، ملابس الأطفال، التيشيرتات، القمصان، الملابس الوريبة، الجينز، البنطلونات القماش، القمصان، الجوارب القطنية، وما إلى ذلك.	يغسل ويجفف على التوالي! مفارش السرير، الملابس، ملابس الأطفال، التيشيرتات، القمصان، الملابس الوريبة، الجينز، البنطلونات القماش، القمصان، الجوارب القطنية، وما إلى ذلك.	يغسل ويجفف على التوالي! مفارش السرير، الملابس، ملابس الأطفال، التيشيرتات، القمصان، الملابس الوريبة، الجينز، البنطلونات القماش، القمصان، الجوارب القطنية، وما إلى ذلك.
ملابس ممتلئة تحتوي على قطن	ملابس ممتلئة تحتوي على قطن	لا يوصى به!	لا يوصى به!	يوصى باستخدامه للملابس التي تحتوي على بوليستر، نايلون، وبولي أسيتات، أكريليك. لا ينصح بالتجفيف للملابس التي تحتوي على فسكوز. يجب الانتباه إلى تعليمات التجفيف الموجودة على ملصق الصيانة.	يوصى باستخدامه للملابس التي تحتوي على بوليستر، نايلون، وبولي أسيتات، أكريليك. لا ينصح بتجفيف الملابس التي تحتوي على فسكوز. يجب الانتباه إلى تعليمات التجفيف الموجودة على ملصق الصيانة.	يوصى باستخدامه للملابس التي تحتوي على بوليستر، نايلون، وبولي أسيتات، أكريليك. لا ينصح بتجفيف الملابس التي تحتوي على فسكوز. يجب الانتباه إلى تعليمات التجفيف الموجودة على ملصق الصيانة.	يوصى باستخدامه للملابس التي تحتوي على بوليستر، نايلون، وبولي أسيتات، أكريليك. لا ينصح بتجفيف الملابس التي تحتوي على فسكوز. يجب الانتباه إلى تعليمات التجفيف الموجودة على ملصق الصيانة.	يوصى باستخدامه للملابس التي تحتوي على بوليستر، نايلون، وبولي أسيتات، أكريليك. لا ينصح بتجفيف الملابس التي تحتوي على فسكوز. يجب الانتباه إلى تعليمات التجفيف الموجودة على ملصق الصيانة.	يوصى باستخدامه للملابس التي تحتوي على بوليستر، نايلون، وبولي أسيتات، أكريليك. لا ينصح بتجفيف الملابس التي تحتوي على فسكوز. يجب الانتباه إلى تعليمات التجفيف الموجودة على ملصق الصيانة.	يوصى باستخدامه للملابس التي تحتوي على بوليستر، نايلون، وبولي أسيتات، أكريليك. لا ينصح بتجفيف الملابس التي تحتوي على فسكوز. يجب الانتباه إلى تعليمات التجفيف الموجودة على ملصق الصيانة.	يوصى باستخدامه للملابس التي تحتوي على بوليستر، نايلون، وبولي أسيتات، أكريليك. لا ينصح بتجفيف الملابس التي تحتوي على فسكوز. يجب الانتباه إلى تعليمات التجفيف الموجودة على ملصق الصيانة.
الأقمشة الاصطناعية (البوليستر، النايلون، وما إلى ذلك)	الأقمشة الرقيقة (تحتوي على الحرير والصوف والكشمير وصوف الأيجورا وما إلى ذلك)	لا يوصى به!	لا يوصى به!	لا يوصى به!	لا يوصى به!	لا يوصى به!	لا يوصى به!	لا يوصى به!	لا يوصى به!	لا يوصى به!	لا يوصى به!
الغسيل الضخم مثل البطانيات والمعاطف والسائر وما إلى ذلك.	الغسيل الضخم مثل البطانيات والمعاطف والسائر وما إلى ذلك.	لا يوصى به! غير مناسبة	لا يوصى به! غير مناسبة	لا يوصى به! غير مناسبة	لا يوصى به! غير مناسبة	لا يوصى به! غير مناسبة	لا يوصى به! غير مناسبة	لا يوصى به! غير مناسبة	لا يوصى به! غير مناسبة	لا يوصى به! غير مناسبة	لا يوصى به! غير مناسبة

٤٠
٤١
٤٢
٤٣

١٠-٥ مدة البرنامج المعروضة

حالة خاصة: عند بدء برنامج برامج الملابس القطنية و Cotton Eco، تظهر الشاشة مادة نصف الحمل. وهي حالة الاستخدام الأكثر شيوعًا. بعد بدء البرنامج، تكشف الغسالة عن الحمل الفعلي في غضون 20-25 دقيقة. وإذا كان الحمل المكتشف أعلى من نصف الحمولة؛ سيتم تعديل برنامج الغسيل وفقًا لذلك وزيادة فترة البرنامج تلقائيًا. يمكنك اتباع هذا التغيير على الشاشة.

يمكنك رؤية وقت الغسيل على شاشة الغسالة أثناء تحديد برنامج. اعتمادًا على كمية الغسيل التي قمت بتحميلها في غسالتك، والرغوة، وظروف الحمل غير المتوازنة، والتقلبات في مصدر التيار، وضغط الماء، وإعدادات البرنامج، يتم تعديل فترة البرنامج تلقائيًا أثناء تشغيل البرنامج.

٦ تشغيل الجهاز

يرجى قراءة قسم "تعليمات السلامة" أولاً!



الملابس		الملابس	
الألوان الفاتحة والملابس البيضاء	الألوان	الألوان السوداء/الداكنة	الملابس الحساسة/الملابس الصوف/الملابس الحرير
(نطاق درجة الحرارة الموصى بها بناء على مستوى الانساخ: 40-90 درجة مئوية)	(نطاق درجة الحرارة الموصى به بناءً على مستوى الانساخ: بارد -40 درجة مئوية)	(نطاق درجة الحرارة الموصى به بناءً على مستوى الانساخ: بارد -40 درجة مئوية)	(نطاق درجة الحرارة الموصى به بناءً على مستوى الانساخ: بارد -30 درجة مئوية)
قد يكون من الضروري معالجة البقع مسبقاً أو القيام بغسيل تحضيري.	يمكن استخدام مسحوق الغسيل والمنظفات السائلة الموصى بها مع الملابس الملونة بالمقادير الموصى بها مع الملابس شديدة الانساخ. كما يوصى باستخدام مسحوق الغسيل لتنظيف بقع الطين والتربة والبقع الحساسة لمواد التبييض. يجب استخدام منظفات لا تحتوي على مزيلات ألوان.	يمكن استخدام المنظفات السائلة المناسبة للألوان والألوان الداكنة/الأسود، بكميات موصى بها للملابس شديدة الانساخ.	يفضل استخدام المنظفات السائلة المخصصة للملابس الرقيقة. يجب غسل الملابس الصوفية والحريرية بمنظفات خاصة بالملابس الصوفية.
متسخة بشدة (بقع صعبة مثل العشب، والقهوة والفاواكه والدم.)	يمكن استخدام مسحوق الغسيل والمنظفات السائلة الموصى بها مع الملابس البيضاء بالمقادير الموصى بها مع الملابس شديدة الانساخ. كما يوصى باستخدام مسحوق الغسيل لتنظيف بقع الطين والتربة والبقع الحساسة لمواد التبييض.	يمكن استخدام المنظفات البودرة والسائلة الموصى بها للألوان بالجرعات الموصى بها للملابس المنسخة عادةً. يجب استخدام منظفات لا تحتوي على مزيلات ألوان.	يفضل استخدام المنظفات السائلة المخصصة للملابس الرقيقة. يجب غسل الملابس الصوفية والحريرية بمنظفات خاصة بالملابس الصوفية.
متسخة بصورة عادية (على سبيل المثال، البقع الناجمة عن الجسم على الإيقات وثياب البنطلون)	يمكن استخدام مسحوق الغسيل والمنظفات السائلة الموصى بها مع الملابس البيضاء بالمقادير الموصى بها مع الملابس في مستوى الانساخ العادي.	يمكن استخدام المنظفات البودرة والسائلة الموصى بها للألوان بالجرعات الموصى بها للملابس المنسخة قليلاً. يجب استخدام منظفات لا تحتوي على مزيلات ألوان.	يفضل استخدام المنظفات السائلة المخصصة للملابس الرقيقة. يجب غسل الملابس الصوفية والحريرية بمنظفات خاصة بالملابس الصوفية.
متسخة بصورة خفيفة (لا توجد بقع مرئية.)	يمكن استخدام مسحوق الغسيل والمنظفات السائلة الموصى بها مع الملابس البيضاء بالمقادير الموصى بها مع الملابس المنسخة بصورة خفيفة.	يمكن استخدام المنظفات البودرة والسائلة الموصى بها للألوان بالجرعات الموصى بها للملابس المنسخة قليلاً. يجب استخدام منظفات لا تحتوي على مزيلات ألوان.	يفضل استخدام المنظفات السائلة المخصصة للملابس الرقيقة. يجب غسل الملابس الصوفية والحريرية بمنظفات خاصة بالملابس الصوفية.

- اغسل الأوصاف باستخدام البرنامج المخصص لذلك وبمسحوق خاص بالأوصاف
- يرجى مراجعة جزء أوصاف البرنامج للبرنامج المقترح للمنسوجات المختلفة.
- تعد جميع التوصيات المتعلقة بالمنظفات صالحة لنطاق درجة الحرارة المحدد للبرنامج.



يجب استخدام المنظفات والمبعمات والمواد المضافة المناسبة للغسالات فقط.
يحظر استخدام مسحوق الصابون.

ضبط كمية المنظف

- تعتمد كمية المنظف على كمية الملابس، ومدى اتساخها، وعسر الماء.
- لا تتجاوز قيم الكمية الموصى بها على عبوة المنظفات من أجل التخلص من الرغوة الزائدة ومشاكل الشطف السيئ، لتوفير المال وحماية البيئة.
- استخدم كميات أقل من المنظفات لغسيل أقل أو أقل اتساخاً.

استخدام المنعم

- ضع المنعم في حجرة المنعم بدرج المنظف.
- لا تتجاوز مستوى علامة (<max>) الموجودة في مقصورة المنعم.
- إذا لم يكن المنعم سائلاً، خفف بالماء قبل وضعه في حجرة المنقي.

تحذير



لا تستخدم المنظفات السائلة أو غيرها من المواد ذات خصائص التنظيف إلا إذا كانت معدة للاستخدام في الغسالات لتليين الغسيل.

استخدام المنظفات السائلة

إذا كان المنتج يحتوي على أداة منظف سائل

- اضغط على الأداة وقم بتدويرها في المكان الذي تظهر فيه عندما تريد استخدام المنظفات السائلة. سيكون الجزء الذي يقع أسفله بمثابة حاجز للمنظف السائل.
- نظف بالماء في مكانه أو بإزالته من مكانه عند الضرورة. لا تنسى وضع الأداة في حجرة الغسيل الرئيسية (المقصورة رقم "2" بعد التنظيف).
- يجب أن يكون الجهاز في وضع التشغيل إذا كنت ستستخدم مسحوق تنظيف.

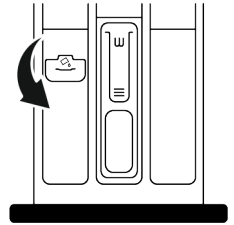

استخدام منظفات جل وأقراص

- إذا كان المنظف سائلاً ولا توجد حجرة منظف سائل في المنتج الخاص بك، فضع الجل المنظف في حجرة منظف الغسيل الرئيسية في أول مدخل للمياه. إذا كان المنتج الخاص بك يحتوي على حجرة منظف سائل، فقم بتعبئة الحجرة بمنظف قبل بدء البرنامج.
- إذا لم يكن منظف الجل سائلاً أو كان في كبسولة سائلة، ضعه مباشرة داخل الحلة الاسطوانية قبل الغسيل.
- ضع أقراص المنظف في مقصورة الغسيل الرئيسية (مقصورة رقم: "2") أو ضعه مباشرة في الحلة قبل الغسيل.
- قد تترك أقراص المنظفات بقايا في مقصورة المنظف. إذا واحجت مثل هذه البقايا، ضع المنظف اللوحي بين الغسيل في الغسالات التالية بحيث يكون في الجانب السفلي من الحلة.
- استخدم المنظف الجل أو السائل بدون تحديد وظيفة الغسلة التحضيرية.
- لا تنس إزالة عناصر مثل حجرة المنظف البلاستيكية من الحلة قبل التجفيف.

استخدام النشا

- ضع النشا السائل أو مسحوق النشا أو صبغة القماش في حجرة المنعم.
- لا تستخدم المنعم والنشا في نفس برنامج الغسيل في نفس الوقت.
- امسح الجزء الداخلي من المنتج بقطعة قماش مبللة ونظيفة بعد استخدام النشا.

استخدام مضادات الترسبات الكلسية

- عند الضرورة، استخدم مضادات الترسبات الكلسية المنتجة للغسالات فقط.

استخدام مواد التبييض ومزيلات اللون

- حدد برنامجاً مع الغسلة التحضيرية وأضف المبيض في بداية الغسلة التحضيرية. لا تضع المنظف في مقصورة الغسلة التحضيرية. وكحل بديل، حدد برنامجاً به شطف إضافي وأضف المبيض أثناء تلقي المنتج الماء إلى حجرة المنظف في خطوة الشطف الأولى.
- لا تخلط وتستخدم مواد التبييض والمنظفات معاً.
- نظراً لأن المبيض قد يسبب تيجح الجلد، استخدم كميات صغيرة فقط (1/2 كوب - حوالي 50 مل) واشطف الغسيل جيداً.
- لا تصب المبيض مباشرة على الغسيل.
- لا تستخدم مواد التبييض للملابس الملونة.
- حدد برنامج غسيل بدرجة حرارة منخفضة أثناء استخدام مزيلات الألوان التي تحتوي على الأكسجين.
- يمكن استخدام مزيلات اللون التي تحتوي على الأكسجين مع المنظفات. ومع ذلك، إذا لم يكن له نفس لزوجة المنظف، ضع المنظف أولاً في الحجرة رقم "2" في درج المنظف وانتظر حتى يقوم المنتج بشطف المنظف أثناء سحب الماء. أضف مزيل اللون إلى نفس الحجرة بينما تستمر الغسالة في سحب الماء.

٦-٥ سعة التحميل الصحيحة

تعتمد أقصى سعة تحميل على نوع الملابس ودرجة الاتساخ وبرنامج الغسيل المطلوب.

ستعمل الغسالة تلقائياً على تعديل مقدار المياه وفقاً لوزن الغسيل بما.

اتبع الإرشادات الواردة في "جدول البرامج والاستهلاك".
يضعف أداء المنتج عند وضع حمل زائد بما. بالإضافة إلى ذلك، قد تحدث مشكلات الاهتزاز والضوضاء.
للحصول على أداء تجفيف ناعم، لا تضع كمية غسيل في الغسالة أكثر مما هو محدد.

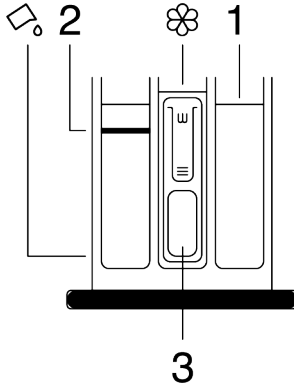

يتكون درج المنظفات من ثلاث حجيرات:

(1) للغسلة التحضيرية،

(2) للغسلة الرئيسية،

(3) للمنعمات

(☼) قطعة سيفون في حجرة المنعم،

(☼) يوجد جهاز منظف سائل لاستخدام المنظفات السائلة في حجرة الغسيل الرئيسية.

مسحوق التنظيف والمنعمات ومواد التنظيف الأخرى

- أضف مسحوق الغسيل والمنعمات قبل بدء تشغيل برنامج الغسيل.
- لا تترك درج المنظفات مفتوحاً أثناء تشغيل برنامج الغسيل.
- إذا كنت تستخدم برنامجاً بدون الغسلة التحضيرية، فلا تضع المنظف في حجرة الغسلة التحضيرية (الجزء رقم "1")
- إذا كنت تستخدم برنامجاً مع الغسلة التحضيرية، فابدأ تشغيل الغسالة بعد إضافة مسحوق التنظيف إلى الغسلة التحضيرية ومقصورات الغسيل الرئيسية (المقصورتان 1 و 2).

- لا تحدد برنامجاً مع الغسلة التحضيرية إذا كنت تستخدم كيس مسحوق أو كرة التوزيع. ضع كيس مسحوق أو كرة التوزيع مباشرةً بين الغسيل في المنتج.

- إذا كنت تستخدم منظفاً سائلاً، فاتبع الإرشادات الموجودة أسفل "استخدام المنظفات السائلة" ولا تترك إحصار أداة المنظف السائل إلى الموضوع الصحيح.

- لا تقم بإضافة كيموايات الغسيل (المنظفات السائلة، المنقي، إلخ) أثناء قيام الغسالة بمخولة التجفيف.

اختيار نوع مسحوق التنظيف

يعتمد نوع المنظف الذي سيتم استخدامه على نوع الأقمشة واللون.

- استخدم مساحيق غسيل مختلفة للملابس الملونة والبيضاء.
- اغسل الملابس الرقيقة بمنظفات خاصة (منظف سائل، شامبو الصوف، إلخ). تستخدم للملابس الرقيقة فقط.
- عند غسل الملابس والألحفة ذات الألوان الداكنة، يوصى باستخدام منظف سائل.

برنس الحمام: 1200 غ

المفروشات: 700 غ

مفرش: 500 غ

غطاء الوسادة: 200 غ

غطاء الطاولة: 250 غ

البيجاما: 200 غ

الملابس الداخلية: 100 غ

القمصان: 200 غ

البلوze: 100 غ

المناشف: 200 غ

يتم قفل باب التحميل أثناء تشغيل البرنامج. سيفتح قفل الباب بمجرد اكتمال الغسيل. إذا كانت الغسالة من الداخل ساخنة للغاية في نهاية البرنامج، لن يفتح باب التحميل حتى تبرد. إذا كان الباب ما يزال لا يفتح، فضع المخاليل المزودة من أجل "لا يمكن فتح باب التحميل" في قسم "استكشاف الأخطاء وإصلاحها".



تحذير

إذا تم وضع الغسيل على نحو خاطئ، قد يتم سماع اصوات وتحدث مشكلات اهتزاز في الغسالة.



٧-٥ استخدام المنظف والمنعم

تحذير

اقرأ تعليمات الشركة المصنعة على العبوة أثناء استخدام المنظفات والملينات والنشا والمبيض ومزيلات اللون ومضادات الترسبات الكلوسية واتبع معلومات الجرعة المقدمة. استخدم كوب المعايرة إن وجد.





يرجى قراءة قسم "تعليمات السلامة" أولاً!

١-٥ فرز الغسيل

- افزر الملابس حسب نوع القماش واللون ودرجة الاتساخ ودرجة حرارة الماء المسموح بها.
- التزم دائماً بالتعليمات الواردة على ملصقات العناية بالملابس.

٢-٥ تحضير الملابس لعملية الغسل

- تؤدى الملابس ذات المرفقات المعدنية مثل الأسلاك السفلية وأبازيم الحزام أو الأزرار المعدنية إلى إتلاف المنتج. انزع القطع المعدنية أو اغسل هذه الملابس بوضعها في حقيبة غسيل أو غطاء وسادة.
- أخرج جميع المواد الموجودة في الجيوب مثل العملات، والأقلام، ومشابك الأوراق وأقرب الجيوب من الداخل للخارج ونظفها. قد تتسبب هذه الأشياء في تلف الغسالة وتسبب في مشكلة ضوضاء.
- ضع ملابس صغيرة الحجم مثل جوارب الرضع وجوارب النايلون في حقيبة غسيل أو غطاء وسادة.
- ضع الستائر داخل الغسالة دون ضغطها. أزل الأشياء الملحقة بالستائر. قد تتسبب عناصر ربط الستارة في سحبها وتمزيقها.
- أغلق السوست (الأبازيم) وقم بتثبيت الأزرار غير المحكمة وإصلاح الثقوب والتمزقات.
- قم بغسل المنتجات المميّزة بملصقات "قابلة للغسيل بالغسالة" أو "تغسل يدوياً" باستخدام البرنامج المناسب. جفف هذه الأنواع من الملابس بتعليقها أو فردها بشكل مسطح. لا تجففهم في الجهاز.
- لا تغسل الملابس الملونة مع الملابس البيضاء. فالملابس القطنية الجديدة ذات الألوان الداكنة تطلق الكثير من الصبغة. اغسلها على نحو منفصل.
- استخدم فقط عوامل تغيير الألوان ومزيلات الترسبات المناسبة للاستخدام في الماكينات. اتبع دائماً التعليمات الموضحة على العبوة.
- ينبغي التعامل مع البقع العنيدة بشكل مناسب قبل غسلها. إذا لم تكن متأكدًا، فتتحقق من استخدام منظف جاف.
- اغسل البنطولونات والملابس الرقيقة بعد قلبها على الظهر.
- يجب نفخ الملابس التي تتعرض للمواد مثل الدقيق وغباب الجير ومسحوق الحليب وما إلى ذلك بشكل مكثف قبل وضعها في المنتج. فقد تتجمّع هذه الأتربة والمساحيق الموجودة على الغسيل على الأجزاء الداخلية للغسالة وتسبب في عطلها.
- قبل غسل الملابس المصنوعة من صوف الأنجورا، احتفظ بها في قسم الجمد بالثلاجة لبضع ساعات. هذا سوف يقلل من التكتس.

٤-٥ البدء

- قبل البدء في استخدام المنتج، تأكد من أن التحضيرات موضحة في قسم "الإرشادات البيئية" و "التثبيت". لتجهيز الغسالة للغسيل، قم بالتشغيل أولاً ببرنامج "تنظيف الحلة". إذا لم يكن هذا البرنامج متوفرًا في منتجك، فقم بتطبيق الطريقة الموضحة في قسم "تنظيف باب التحميل والحلة الاستوائية".

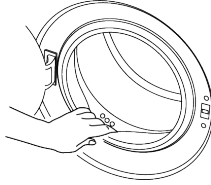

- استخدم مضاد الترسبات الكلسية المناسبة للغسالات. قد يتبقى بعض الماء في الغسالة نتيجة عمليات مراقبة الجودة في الإنتاج. لا يعد هذا الأمر مضرًا بالمنتج.



٥-٥ تحميل الغسيل في الغسالة

1. افتح باب تحميل الغسيل.
2. ضع عناصر الغسيل في المنتج بطريقة فضفاضة.
3. ادفع الباب لإغلاقه حتى تسمع صوت قفل. وتأكد من عدم تعلق أي شيء بالباب. يتم قفل باب التحميل أثناء تشغيل البرنامج. سيُفتح قفل الباب بعد دقائق قليلة من انتهاء برنامج الغسيل. ومن ثم يمكنك فتح باب التحميل. إذا كان الباب ما يزال لا يفتح، فضع الحائل المزودة من أجل "لا يمكن فتح باب التحميل" في قسم "استكشاف الأخطاء وإصلاحها".

٣-٥ نصائح لتوفير الطاقة والمياه

- سيتم تحسين سبل كفاءة الطاقة من خلال استخدام برامج بدرجة حرارة منخفضة والمنظفات المناسبة.



سوف تغمر المياه منزلك إذا تم خلع خرطوم الصرف أثناء تصريف المياه. هناك أيضًا خطر الاحتراق بسبب درجات حرارة الغسيل العالية. لمنع مثل هذه المواقف والتأكد من أن المنتج يقوم بعمليات سحب المياه وتصريفها دون أي مشكلة، قم بتثبيت خرطوم الصرف بإحكام.

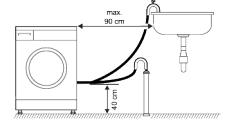
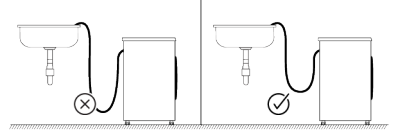

2. قم بتوصيل خرطوم الصرف بارتفاع 40 سم على الأقل وبحد أقصى 90 سم.
3. إذا تم وضع الخرطوم على الأرض (أو على ارتفاع 40 سم كحد أقصى من الأرض) ثم زاد ارتفاعه، يصبح تصريف المياه أمرًا صعبًا، وقد يخرج الغسيل مبللًا جدًا من الغسالة. وبالتالي، اتبع الارتفاعات الواردة في الشكل.
4. لمنع عودة المياه العادمة إلى المنتج مرة أخرى ولضمان سهولة التصريف، لا تغمر طرف الخرطوم في مياه الصرف أو لا تدخله في الصرف لأكثر من 15 سم، وإذا كان طويل جدًا، فقم بقصه.
5. يجب عدم ثني نهاية الخرطوم، ويجب عدم الضغط عليه، كما يجب عدم ثني الخرطوم بين المصرف والمنتج. بخلاف ذلك، قد تظهر مشاكل تصريف المياه.
6. إذا كان طول الخرطوم قصيرًا جدًا، فاستخدمه بإضافة خرطوم تمديد أصلي. يجب ألا يزيد الطول الإجمالي للخرطوم عن 3.2 متر. ومنع تسرب المياه، قم دائمًا بتثبيت الوصلة بين خرطوم الامتداد وخرطوم التصريف للمنتج باستخدام مشبك مناسب حتى لا ينفجر ويتسبب في حدوث تسريبات.

٧-٤ ضبط الأقدام

ملاحظة



من أجل ضمان أن المنتج يعمل بشكل أكثر صمتًا وخاليًا من الاهتزازات، يجب أن يقف مستويًا ومتوازنًا على أقدامه. اضبط القدمين لضمان الاتزان. وإلا، فقد يتحرك المنتج من مكانه ويسبب تصادم أو مشاكل الضوضاء والاهتزاز.

1. لفك الصواميل المثبتة على القدمين، قم بلف الصواميل في اتجاه عقارب الساعة باستخدام أداة اليد.

2. اضبط القدمين حتى يقف المنتج مستويًا ومتوازنًا. لخفض القدمين، قم بلفهما عكس اتجاه عقارب الساعة. لرفع القدمين، قم بلفهما في اتجاه عقارب الساعة.

3. لإعادة ربط الصواميل، قم بلفهما عكس اتجاه عقارب الساعة باستخدام الأداة اليدوية.

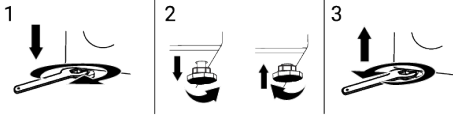

٨-٤ التوصيلات الكهربائية

قم بتوصيل المنتج بمخرج مؤرض محمي بفتيل 16 أمبير. شركتنا مسؤولة عن الأضرار التي قد تحدث بسبب استخدام المنتج دون التأريض وفقًا للوائح المحلية.

- يجب أن يتوافق التوصيل مع اللوائح الوطنية.
- يجب أن تكون البنية التحتية لكابيل التوصيل الكهربائي للمنتج كافية ومناسبة لمطلوبات المنتج. يوصى باستخدام قاطع التيار الكهربائي الأرضي (GFCI).
- يجب أن يكون قابس كابل الطاقة في متناول اليد بعد التثبيت.
- إذا كان الإمداد الحالي للمصهر أو القاطع في المنزل أقل من 16 أمبير، فاستعن بفني كهربائي مؤهل لتركيب مصدر إمداد 16 أمبير.
- يجب أن يكون الجهد المحدد في قسم "المواصفات الفنية" مساويًا لجهد مصدر الطاقة لديك.
- لا تقم بعمل التوصيلات عبر كابلات تطويل أو قوابس متعددة. قد يحدث ارتفاع في درجة الحرارة وحرق بسبب كابل التوصيل.

يجب استبدال كبلات الطاقة التالفة من قبل الخدمة المعتمدة لتجنب الخطر المحتمل.



٩-٤ حمل الجهاز

1. افضل المنتج قبل حمله.
2. افضل مخرج المياه وتوصيلات المياه الرئيسية. 3 صفي كل الماء المتبقي في المنتج. راجع قسم تصريف المياه المتبقية وتنظيف فلتر المضخة
3. قم بتركيب مسامير النقل بالترتيب العكسي لإجراء التفكيك. راجع قسم تفكيك مسامير النقل

لا تحمل المنتج أبدًا دون تثبيت براغي الشحن بشكل صحيح! منتجك ثقيل جدًا بحيث لا يمكن حمله بواسطة شخص واحد. يجب أن يحمل منتجك شخصان ويجب توخي مزيد من العناية على الدرج لأنه منتج ثقيل. إذا وقع المنتج عليك، فقد يتسبب ذلك في حدوث إصابة.

مواد التعبئة والتغليف تشكل خطورة على الأطفال. ضع مواد التغليف في مكان آمن بعيدًا عن متناول الأطفال.



تحذير



يتراوح ضغط الماء المطلوب لتشغيل المنتج بين 1-10 بار (0.1-1 ميغا باسكال). لضمان التشغيل السلس للماكينة، يجب توفير 10-80 لترًا من الماء في دقيقة واحدة من صنوبر مفتوح بالكامل. وإذا كان ضغط الماء أعلى، فقم بتركيب صمام تخفيض الضغط.

تحذير



يجب ألا يتم توصيل الموديلات التي تحتوي على مدخل مياه واحد بصنوبر الماء الساخن. في مثل هذه الحالة، سيتلف الغسيل أو سيتحول المنتج إلى وضع الحماية ولن يعمل. لا تستخدم خرطوم إدخال المياه القديمة أو المستعملة في منتج جديد. قد يتسبب ذلك في تسرب المياه من جهازك ويتسبب في تلطيخ الغسيل.

1. قم بتوصيل خرطوم إمداد المياه الخاصة المزودة مع المنتج بمدخل المياه الموجودة بالمنتج.

تحذير



تأكد من أن توصيل الماء البارد يتم بشكل صحيح أثناء تركيب المنتج. بخلاف ذلك، فقد يخرج الغسيل ساخناً في نهاية دورة الغسيل وبالتالي قد يصبح مهترئاً.

2. أحكم ربط جميع صواميل الخرطوم يدويًا. لا تستخدم أبدًا أداة عند شد الصواميل.

3. افتح الحنفيات تمامًا بعد توصيل الخرطوم للتحقق من عدم وجود تسرب للمياه في نقاط التوصيل. في حالة حدوث أي تسرب، قم بإغلاق الصنوبر وإزالة الصمولة. تحقق من الحشية وشد الصمولة بحذر مرة أخرى. لمنع تسرب المياه والأضرار الناتجة، احتفظ بالصنابير مغلقة عند عدم استخدام المنتج.

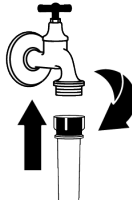
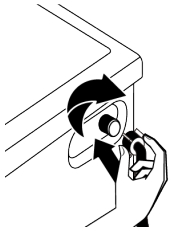

٤-٦ توصيل خرطوم الصرف بالمصرف

1. قم بتوصيل نهاية خرطوم الصرف مباشرة بمياه الصرف الصحي أو حوض الغسيل أو حوض الاستحمام.

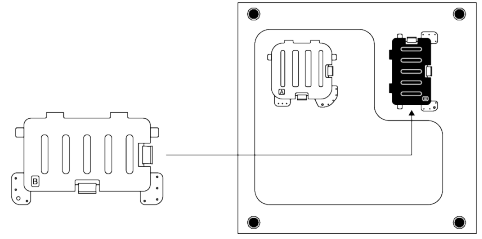

ضع ألسنة الغلاف ب على اللوحة السفلية. أكمل التركيب بتدوير الغطاء.

السطح

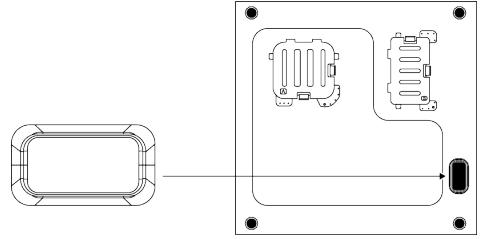

أدخل السطح عن طريق دفعه بإصبعك.

٤-٤ فك مسامير سلامة النقل

1. قم بفك جميع براغي سلامة النقل باستخدام مفتاح ربط مناسب حتى تدور بحرية.
2. اثني الجزء الداخلي بالضغط عليه في مناطق المقبض واسحب الجزء للخارج.
3. قم بتركيب الأغشية البلاستيكية الموجودة في حقيبة دليل المستخدم في الفتحات الموجودة على اللوحة الخلفية.

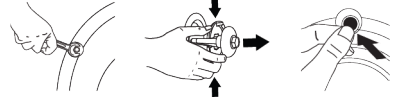

تحذير



قم بإزالة براغي أمان النقل قبل تشغيل المنتج! بخلاف ذلك، سوف يتلف المنتج.

تحذير



احتفظ ببراهي أمان النقل في مكان آمن لإعادة استخدامها عندما يحتاج المنتج إلى النقل مرة أخرى في المستقبل. قم بتثبيت براغي أمان النقل بترتيب عكسي لإجراء التفكيك. لا تقم أبدًا بتحريك المنتج بدون تثبيت براغي أمان النقل بشكل صحيح في مكانها!

٢-٤ مكان التركيب المناسب

- ضع المنتج على أرضية صلبة ومستوية. لا تضعه على سحادة ذات وبر مرتفع أو أسطح أخرى مماثلة. فقد يتسبب وضعه على أرضية غير مناسبة في حدوث ضوضاء واهتزازات.
- لا تضع المنتج على كبل الطاقة.
- لا تقم بتركيب المنتج في الأماكن التي قد تنخفض فيها درجة الحرارة عن 0 درجة مئوية. قد يؤدي التجميد إلى إتلاف منتجك.
- اترك مسافة لا تقل عن 1 سم بين المنتج والأثاث.
- إذا كنت ستقوم بتهيئة المنتج على سطح به خطوات، فلا تضعه أبداً بالقرب من الحافة.
- لا تضع المنتج على أي منصة.
- يجب ألا يكون هناك أي أبواب مقفلة أو منزقة أو مفصولة قد تمنع باب التحميل من الفتح بالكامل في موقع تركيب هذا المنتج.
- لا تضع مصادر الحرارة مثل المواقد والمكاوي والأفران وما إلى ذلك على الجهاز ولا تستخدمهما على المنتج.

٣-٤ تركيب أغطية اللوحة السفلية

في بعض الطرز، تكون الأجزاء الأساسية للمنتجات مغلقة تماماً. لا تحتوي هذه المنتجات على مقابض وأغطية.



- من أجل زيادة راحة صوت المنتج، قم بتركيب الغطاء بعد إزالة رغوّة العبوة.

غطاء أ

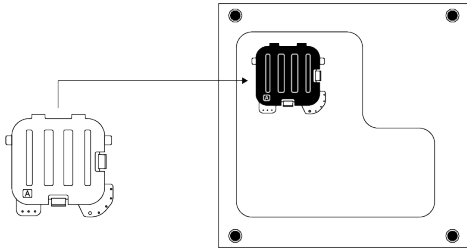

قم بإزالة الماكينة للخلف قليلاً. ضع أسنة الغلاف أ على اللوحة السفلية. أكمل التركيب بتدوير الغطاء.

- الغطاء B والسقف اختياريان. إذا كان متاحاً، قم بتركيب الغطاء B والسطح.

يرجى قراءة قسم "تعليمات السلامة" أولاً!



تكتشف الغسالة تلقائيًا كمية الغسيل الموضوعة بالداحل عند اختيار البرنامج.



أثناء تركيب المنتج، وقبل الاستخدام لأول مرة، يجب إجراء المعايرة للتأكد من اكتشاف كمية الغسيل بأكثر الطرق دقة. للقيام بذلك، حدد برنامج غسل الأسطوانة * وقم بإلغاء وظيفة العصر. ابدأ البرنامج بدون غسيل. انتظر حتى ينتهي البرنامج والذي سيستغرق حوالي 15 دقيقة. * قد يختلف اسم البرنامج وفقاً للطراز. راجع قسم أوصاف البرامج لاختيار البرنامج المناسب.

- يرجى الاتصال بأقرب خدمة معتمدة لتركيب الجهاز.
- تأكد من إجراء التثبيت والتوصيلات الكهربائية للمنتج بواسطة وكيل خدمة معتمد. لا تتحمل الشركة المصنعة المسؤولية عن الأضرار الناجمة عن العمليات التي يقوم بها أشخاص غير مصرح لهم بذلك.
- يعد إعداد الموقع والتوصيلات الكهربائية ومياه الضنبور ومياه الصرف الصحي في مكان التركيب ضمن مسؤوليات العميل.
- تأكد من أن مدخل المياه وخراطيم التفريغ وكابيل الطاقة غير مطويين أو مضغوطين أو محطمين أثناء دفع المنتج إلى مكانه بعد إجراءات التثبيت أو التنظيف.
- قبل التثبيت، تحقق بصرياً مما إذا كان المنتج به أي عيوب. لا تقم بتركيب المنتج في حالة تلفه. المنتجات التالفة تسبب مخاطر لسلامتك.

١-٤ تفريغ المنتج ونقله

تفريغ المنتج

- قم بإزالة صنوق الكرتون أو العبوة المصنوعة من البوليسترين.
- لإزالة غلاف الكرتون أو الستايروفوم الموجود أسفل المنتج، ارفعه بحرص. إذا تعذر ذلك، فأزله بإمالة قليلاً إلى الجانب أو وضعه على جانبه دون إتلافه.
- افتح الباب وأزل خرطوم الإدخال وأي ملحقات أخرى داخل الأسطوانة.
- افصل كابيل الطاقة وخرطوم التصريف من موضعهما الثابت.
- قم بإزالة مسامير أمان النقل. (انظر "إزالة مسامير أمان النقل")

نقل المنتج

اقرأ قسم "سلامة النقل" أولاً!



- تأكد من إغلاق الباب ودرج المنظفات.
- قم بتركيب مسامير أمان النقل بعناية دون إتلاف أسطوانة المنتج. (انظر "إزالة مسامير أمان النقل")
- قم بتغليف المنتج باستخدام غلاف واقٍ لمنع حدوث أي ضرر أثناء النقل.

٣ المواصفات الفنية

WHIRLPOOL	اسم المورد أو علامته التجارية
WWD 128143D SBSA	اسم الطراز
457000007200	
12	سعة الغسيل (ظنن) (كجم)
8	سعة التخفيف (ظنن) (كجم)
1400	سرعة العصر القصوى (دورة / دقيقة)
No	مدامج
84,5	الارتفاع (سم)
60	العرض (سم)
65	العمق (سم)
- / +	مدخل مياه واحد / مدخل مياه مزدوج
230 V / 60Hz	التوصيل الكهربائي (فولت / هرتز)
10	إجمالي التيار (أ)
2000	إجمالي الطاقة (واط)
1722	كود الطراز الرئيسي
78	الوزن الصافي (kg 4±)

يتم تطبيق قيم الاستهلاك عند إيقاف تشغيل اتصال الشبكة اللاسلكية.



فترة دعم تحديث البرامج المتعلقة بالأمن السيبراني المحددة للمنتج هي فترة الضمان للمنتج. بعد هذه الفترة ، لا يتم ضمان تحديثات البرامج المتعلقة بالأمن السيبراني.



جدول الرموز

العسيل التخصيري Fast (سريع)	Extra Rinse (تغسل إضافي)	مياه إضافية	مانع الكرشة	إزالة شعر الحيوانات الأليفة	الحجاز	Night Mode (وضع التشغيل الليلي)	البلغ	إيقاف التنظيف	إيقاف التنظيف	إيقاف التنظيف	إيقاف التنظيف
تحديد المقدار تلقائياً	اختيار المنظف المسائل	اختيار المنعم	تنظف	عصر+تصريف	الصرف	درجة الحرارة	العصر	لا يوجد العصر	مياه الصنبور (بارد)	عدم وجود مياه	تأخير الوقت
قفل ضد عب الأطفال	قفل التامبين ضد عب الأطفال	تشغيل/إيقاف	بدء / إيقاف موقت	مسوي الإسراع	إصافة الملابس	برنامج منزل	عسيل	موافق (بهائية)	إلغاء	+Anticrease (مانع الكرشة+)	التخفيف
المرر	تخفيف إضافي	تخفيف الخزانة	تخفيف للكي	التخفيف المجدول	التنظيف والإزفاء	سريع / مكثف	وضع الماء	توفير الماء	FreshCare	FreshCare	FreshCare

يتوافق الجهاز الذي قمت بشراؤه مع توجيهات (EU) WEEE (2012/19/EU). هذا المنتج يحمل رمز تصنيف لمخلفات المعدات الكهربائية والإلكترونية (WEEE).



تم تصنيع هذا المنتج باستخدام أجزاء ومواد عالية الجودة يمكن إعادة استخدامها كما أنها مناسبة لإعادة التدوير. ولذا، لا تتخلص من هذا المنتج مع النفايات المنزلية العادية في نهاية صلاحيته للعمل. وعليك أن تأخذه إلى نقطة تجميع خاصة بإعادة تدوير الأجهزة الكهربائية والإلكترونية. يرجى استشارة الجهات المحلية لمعرفة أقرب نقطة تجميع.

٢-٢ معلومات مواد التغليف

تم تصنيع مواد التغليف الخاصة بالمنتج من مواد قابلة لإعادة التدوير بما يتفق مع "قوانين البيئة القومية". لا تتخلص من مواد التعبئة والتغليف مع النفايات المنزلية أو غيرها من النفايات. عليك أن تأخذها إلى مراكز تجميع مواد التعبئة المخصصة بواسطة الجهات المحلية.

- استخدم خرطوم جديدة فقط لتوصيل الجهاز بمصدر المياه. لا تقم بإعادة استخدام مجموعات الخرطوم القديمة.
- يجب أن يكون ضغط إمداد المياه في نطاق 1-0.1 ميجا باسكال.
- إذا رُجِّت الجهاز بالقرب من موقد غاز أو فحم، فضع لوحًا عازلاً للحرارة بينهما (الأبعاد: ٨٥ × ٥٧ سم). يجب أن يكون الجانب المواجه للموقد مغطى بورق ألومنيوم.
- لا تُرْكَب الجهاز خلف باب قابل للقفل أو منزلق أو مفصلة. يجب أن يُفتح باب الجهاز بالكامل دون أي عائق.
- لا تقم بإصلاح أو استبدال أي جزء من الجهاز ما لم يتم ذكر ذلك على وجه التحديد في دليل المستخدم. استخدم خدمة ما بعد البيع المعتمدة فقط. قد يؤدي الإصلاح الذاتي أو غير المهني إلى وقوع حادث خطير يؤدي إلى تهديد الحياة أو الصحة و/أو أضرار جسيمة بالململكات.

- ستكون قطع الغيار للغسالات المنزلية متاحة لمدة 10 سنوات بعد وضع آخر وحدة في السوق وفقًا لما تنص عليه لائحة التصميم البيئي للمنتجات المستدامة.

٣-١ ! تحذيرات كهربائية

- لفصل الجهاز عن مصدر الطاقة:

— افصله (إذا كان القابس متاحًا)، أو،

- استخدم مفتاحًا متعدد الأقطاب مثبتًا في اتجاه مجرى التيار الكهربائي قبل المقبس وفقًا لقواعد الأسلاك المحلية.
- تأكد من أن الجهاز مؤرض وفقًا لمعايير السلامة الكهربائية الوطنية.
- لا تستخدم أسلاك تمديد أو مقابس متعددة أو محولات. يجب ألا تكون المكونات الكهربائية في متناول المستخدم بعد التركيب. لا تستخدم الجهاز عندما تكون مبللاً أو حافي القدمين. لا تقم بتشغيل الجهاز إذا كان سلك الطاقة أو القابس تالفاً، أو إذا كان الجهاز لا يعمل بشكل صحيح، أو إذا تعرض للتلف أو السقوط.
- في حالة تلف سلك الطاقة، يجب استبداله بآخر مماثل من قبل الشركة المصنعة أو وكيل الخدمة الخاص بها أو الأشخاص المؤهلين على نحو مماثل لتجنب المخاطر المحتملة وخطر التعرض لصدمة كهربائية.

٤-١ ! التنظيف والصيانة

- قبل إجراء أي أعمال صيانة، قم بإيقاف تشغيل الجهاز وفصله عن مصدر الطاقة.
- ارتدِ قفازات الحماية وأحذية السلامة لتجنب الإصابة أثناء أعمال الصيانة.
- يجب أن يتعامل مع الجهاز شخصان أو أكثر لتجنب التعرض للإجهاد أو الإصابة.
- لا تستخدم معدات التنظيف البخار على الجهاز لتجنب التعرض لصدمة كهربائية.
- إن الإصلاحات أو الصيانة غير المهنية تؤدي إلى إبطال الضمان وقد تشكل مخاطر تتعلق بالسلامة.

- بعد تركيب الجهاز، احفظ نفايات التغليف (البلاستيك، البولسترين، وما إلى ذلك) بعيدًا عن متناول الأطفال لتجنب خطر الاحتراق.
- قبل أي عملية تثبيت، أفضل الجهاز عن مصدر الطاقة لتجنب التعرض لصدمة كهربائية.
- أثناء التثبيت، تأكد من عدم تلف كابل الطاقة لتجنب نشوب حريق أو حدوث صدمة كهربائية.
- لا تقم بتشغيل الجهاز حتى اكتمال التثبيت.
- عند تركيب الجهاز، تأكد من أن الأرجل الأربعة ثابتة ومستريحة على الأرض، وقم بضبطها حسب الحاجة. تأكد من أن الجهاز في مستوى مثالي باستخدام ميزان الماء.

- عند تركيب الجهاز على الأرضيات الخشبية أو العائمة (أنواع معينة من الباركيه والأرضيات الخشبية الرقائقية)، ضع قطعة من الخشب الرقائقي بحجم $60 \times 60 \times 3$ سم (كحد أدنى) أسفل الجهاز لتوفير الثبات.

- قم بتوصيل خرطوم مدخل المياه بمصدر المياه وفقًا للوائح شركة المياه المحلية لديك.
- بالنسبة للموديلات التعبئة الباردة فقط: لا تتصل بمصدر إمداد الماء الساخن.
- بالنسبة للموديلات ذات التعبئة الساخنة: يجب ألا تتجاوز درجة حرارة مدخل الماء الساخن 60 درجة مئوية.

- تم تجهيز الغسالة بمسامير نقل لمنع أي ضرر محتمل للجزء الداخلي أثناء النقل. قبل استخدام الغسالة، من الضروري إزالة مسامير النقل. بعد إزالتها، قم بتغطية الفتحات بالأغطية البلاستيكية المرفقة.
- بعد التثبيت، انتظر بضع ساعات قبل تشغيل الجهاز حتى يتكيف مع الظروف البيئية للغرفة.
- تأكد من أن فتحات التهوية الموجودة في قاعدة الغسالة (إذا كانت متوفرة في طرازك) غير مسدودة بالسجاد أو أي مادة أخرى.

- لا تخزن موادًا قابلة للانفجار أو الاشتعال بالقرب من الجهاز أو داخله. ومن الأمثلة على ذلك علب البنزين والبخاخات.
- لا تقم بتجفيف العناصر غير المغسولة في الجهاز.
- احرص على إبقاء المنطقة المحيطة بالجهاز خالية من الوبر والغبار.
- استخدم منعمات الأقمشة أو المنتجات المماثلة فقط وفقًا للتعليمات الموجودة على عبواتها.
- لا تجفف الغسيل أكثر من اللازم.
- لا تستخدم الجهاز لتجفيف المطاط الرغوي أو المواد المطاطية المماثلة.

٢-١ ! تحذير

- يتطلب هذا الجهاز شخصين أو أكثر للتعامل معه وتثبيته لتجنب الإصابات. ارتد قفازات واقية أثناء فك العبوة والتثبيت لتجنب الجروح.
- لا تقم بتثبيت الجهاز في الأماكن التي قد يتعرض فيها لظروف قاسية مثل سوء التهوية أو درجات الحرارة أقل من 5 درجات مئوية أو أعلى من 35 درجة مئوية.
- قم بتحريك الجهاز دون رفعه من سطح العمل أو الغطاء العلوي.
- يجب أن يتم تنفيذ التركيب، بما في ذلك إمدادات المياه (إن وجدت) والتوصيلات الكهربائية والإصلاحات بواسطة فني مؤهل.
- لا تقم بإصلاح أو استبدال أي جزء من الجهاز ما لم يتم ذكر ذلك على وجه التحديد في دليل المستخدم.
- أبق الأطفال بعيدًا عن موقع التثبيت.
- بعد تفرغ الجهاز من العبوة، تأكد من عدم تعرضه للتلف أثناء النقل. في حالة حدوث مشكلات، اتصل بالوكيل أو أقرب مركز خدمة ما بعد البيع.

من المهم أن تقرأ وتلاحظ

- قم بإزالة جميع الأشياء مثل الولاعات والكبريت من جيوبك.
- لا تستخدم الجهاز إذا تم تنظيفه بمواد كيميائية صناعية.
- لا تحفف المواد المبللة بالزيت، فهذه المواد قابلة للاشتعال بشدة.
- احرص على إبقاء صنوبر المياه مفتوحًا أثناء دورات التحفيف.

١-١ الاستخدام المسموح به

- لا يُقصد تشغيل الجهاز بواسطة جهاز تحويل خارجي، مثل مؤقت، أو نظام تحكم عن بعد منفصل.
- تم تصميم هذا الجهاز للاستخدام المنزلي والتطبيقات المماثلة المدرجة على النحو التالي:
 - مطابخ الموظفين في المتاجر والمكاتب وبيئات العمل الأخرى
 - مزارع
 - الفنادق والموتيلات وأماكن المبيت والإفطار وغيرها من البيئات السكنية
 - المناطق المشتركة في المباني السكنية أو مغاسل الملابس
- لا يتم بتحميل الجهاز بما يزيد عن الحد الأقصى للسعة (كيلوجرام من القماش الجاف) الموضح في جدول البرنامج.
- هذا الجهاز غير مخصص للاستخدام المهني. لا تستخدمه في الهواء الطلق.
- لا تستخدم أي مذيبات (مثل زيت التربنتين والبنزين) أو المنظفات التي تحتوي على مذيبات أو مسحوق التنظيف أو منظفات الزجاج أو المنظفات العامة أو السوائل القابلة للاشتعال. لا تغسل الأقمشة المعالجة بالمذيبات أو السوائل القابلة للاشتعال في الغسالة.

قبل استخدام الجهاز، يُرجى قراءة تعليمات السلامة هذه. احتفظ بها في متناول يدك للرجوع إليها مستقبلاً. تُقدّم هذه التعليمات، بالإضافة إلى الجهاز نفسه، تحذيرات سلامة هامة يجب مراعاتها دائماً. لا تتحمل الشركة المصنّعة أي مسؤولية عن عدم اتباع تعليمات السلامة هذه، أو عن الاستخدام غير السليم للجهاز الآخر، أو عن ضبط عناصر التحكم بشكل غير صحيح. شروط الضمان محدّدة في الوثيقة المرفقة بالجهاز.

- يجب إبعاد الأطفال الصغار جداً (من 0 إلى 3 سنوات) عن الجهاز. يجب إبعاد الأطفال الصغار (من 3 إلى 8 سنوات) عن الجهاز ما لم يتم الإشراف عليهم بشكل مستمر. يمكن للأطفال الذين تبلغ أعمارهم 8 سنوات فأكثر، وكذلك الأفراد الذين يعانون من ضعف القدرات البدنية أو الحسية أو العقلية أو الأفراد الذين يفتقرون إلى المعرفة والخبرة استخدام الجهاز فقط تحت الإشراف أو بعد تلقي تعليمات واضحة حول الاستخدام الآمن وفهم المخاطر المحتملة. يجب ألا يلعب الأطفال بالجهاز. يجب ألا يقوم الأطفال بمهام التنظيف والصيانة دون إشراف. لا تفتح الباب بالقوة أو تستخدمه كدرجة.
- لا تُوقف تشغيل الجهاز قبل انتهاء دورة التحفيف. إذا اضطرت لإيقافه، فأخرج جميع القطع فوراً ووزّعها على مساحة واسعة لتبديد الحرارة.
- لا تحفف الأغراض المنسخة بمواد قابلة للاشتعال. وتشمل هذه المواد زيت الطهي، والأسيتون، والكحول، والبنزين، والكبروسين، ومزيلات البقع، وزيت التربنتين، والشمع، أو مزيلات الشمع.
- لا تقم بتحفيف المطاط الرغوي، أو رغوة الالاتكس، أو قبعات الاستحمام، أو المنسوجات المقاومة للماء، أو الأشياء أو الملابس ذات الظهر المطاطي باستخدام وسادات المطاط الرغوي.

جدول المحتويات

٢٢	برامج الغسيل والتجفيف	٩-٦
٢٣	جدول البرامج والاستهلاك	١٠-٦
٢٥	اختيار الوظيفة الإضافية	١١-٦
٢٥	الوظائف الفرعية	١١-٦
٢٦	الوظائف / البرامج المحددة عن طريق الضغط على مفاتيح الوظائف لمدة 3 ثوانٍ	٢١-١٦
٢٦	خطوات التجفيف	١٢-٦
٢٧	وقت الانتهاء	١٣-٦
٢٧	بدء البرنامج	١٤-٦
٢٨	قفل باب التحميل	١٥-٦
٢٨	تغيير الاختيارات بعد بدء البرنامج	١٦-٦
٢٩	إلغاء البرنامج	١٧-٦
٢٩	انتهاء البرنامج	١٨-٦
٢٩	وضع الإستعداد	١٩-٦
٢٩	خاصية وظيفة HomeWhiz ووظيفة التحكم عن بعد	٢٠-٦
٣٠	إعداد HomeWhiz	١٢٠-٦
٣٠	إعداد غسالة متصلة بحساب شخص آخر	٢٢٠-٦
٣١	حذف مطابقة حساب HomeWhiz	٣٢٠-٦
٣١	وظيفة التحكم عن بعد واستخدامها	٤٢٠-٦
٣١	استكشاف الأخطاء وإصلاحها	٥٢٠-٦
٣٢	عرض قيم استهلاك HomeWhiz	٦٢٠-٦
٣٢	الصيانة والتنظيف	٧

٣٢	تنظيف درج المنظفات	١-٧
٣٢	تنظيف باب التحميل والحلة	٢-٧
٣٢	تنظيف الهيكل ولوحة التحكم	٣-٧
٣٣	تنظيف فلاتر سحب الماء	٤-٧
٣٣	تصريف المياه المتبقية وتنظيف فلتر المضخة	٥-٧
٣٤	استكشاف الأخطاء وإصلاحها	٨

٤	تعليمات السلامة	٤
٤	الاستخدام المسموح به	١-١
٥	تثبيت	٢-١
٦	تحذيرات كهربائية	٣-١
٦	التنظيف والصيانة	٤-١
٧	تعليمات مهمة للبيئة	٧
٧	الامتثال لتوجيه WEEE	١-٢
٧	معلومات مواد التغليف	٢-٢
٨	المواصفات الفنية	٨
٩	التركيب	٩
٩	تفريغ المنتج ونقله	١٤-٤
٩	مكان التركيب المناسب	٢٤-٤
٩	تركيب أغطية اللوحة السفلية	٣٤-٤
١٠	فك مسامير سلامة النقل	٤٤-٤
١٠	التوصيل بإمدادات المياه	٥٤-٤
١٠	توصيل خرطوم الصرف بالمصرف	٦٤-٤
١١	ضبط الأقدام	٧٤-٤
١١	التوصيلات الكهربائية	٨٤-٤
١١	حمل الجهاز	٩٤-٤
١٢	التحضير الأولي	١٢
١٢	فrez الغسيل	١٥-٥
١٢	تحضير الملابس لعملية الغسيل	٢٥-٥
١٢	نصائح لتوفير الطاقة والمياه	٣٥-٥
١٢	البدء	٤٥-٥
١٢	تحميل الغسيل في الغسالة	٥٥-٥
١٣	سعة التحميل الصحيحة	٦٥-٥
١٣	استخدام المنظف والمعقم	٧٥-٥
١٥	إرشادات للغسيل الفعال	٨٥-٥
١٦	إرشادات للتجفيف الفعال	٩٥-٥
١٦	مدة البرنامج المعروضة	١٠٥-٥
١٦	تشغيل الجهاز	١٦
١٧	لوحة التحكم	١٧-٦
١٨	الرموز على الشاشة	٢٦-٦
١٨	إعداد الغسالة	٣٦-٦
١٩	اختيار برنامج الغسيل	٤٦-٦
١٩	برامج الغسيل	٥٦-٦
٢٠	اختيار درجة الحرارة	٦٦-٦
٢١	اختيار سرعة العصر	٧٦-٦
٢١	برنامج التجفيف	٨٦-٦

يرجى قراءة دليل المستخدم هذا أولاً!

عميلنا العزيز؛

شكراً لاختيارك منتج Whirlpool







يرجى تسجيل منتجك على الموقع الإلكتروني www.register10.eu.

ونأمل أن تحصل على أفضل النتائج من منتجك الذي تم تصنيعه بجودة عالية وأحدث التقنيات. ولذلك، يرجى قراءة دليل المستخدم بالكامل وجميع المستندات الأخرى المصاحبة له بعناية قبل استخدام المنتج.

واتبع جميع التحذيرات والمعلومات الواردة في دليل المستخدم. وبالتالي، فإنك تحمي نفسك ومنتجك من الأخطار المحتملة. احتفظ بدليل المستخدم. إذا قمت بتسليم المنتج إلى شخص آخر، فقم بتسليم دليل المستخدم أيضًا. ترد شروط الضمان والاستخدام وطرق استكشاف الأخطاء وإصلاحها لمنتجك في دليل المستخدم.

الرموز والتعاريف

تُستخدم الرموز التالية في دليل المستخدم:

خطر قد يؤدي إلى الوفاة أو الإصابة.	
معلومات مهمة أو نصائح مفيدة حول الاستخدام.	
اقرأ دليل المستخدم.	
مواد قابلة لإعادة التدوير.	
تحذير أسطح ساخنة.	
تحذير خطر قد ينتج عنه تلف في المنتج أو محيطه.	

Whirlpool

غساله ملابس بالمجفف

دليل المستخدم

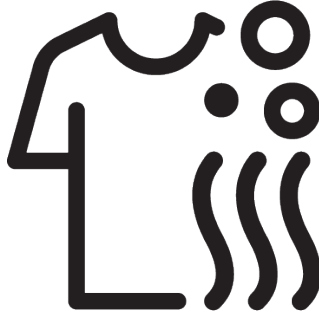

WWD 128143D SBSA

تم إنتاجه بموجب ترخيص © 2025 Whirlpool®/TM/©

2820532950/ AR/ / 26.07.2025 23:38



الورق المعاد تدويره
والقابل لإعادة التدوير