

AKM 613

1. منطقة الطهي المتوهجة قطر 145
2. منطقة الطهي المتوهجة قطر 180
3. منطقة الطهي المتوهجة قطر 145
4. منطقة الطهي المتوهجة قطر 180
5. أنوار مؤشر الحرارة المتبقية
6. مقبض تحكم لمنطقة الطهي اليمنى الخلفية
7. مقبض تحكم لمنطقة الطهي اليسرى الخلفية
8. مقبض تحكم لمنطقة الطهي اليسرى الأمامية
9. مقبض تحكم لمنطقة الطهي اليمنى الأمامية

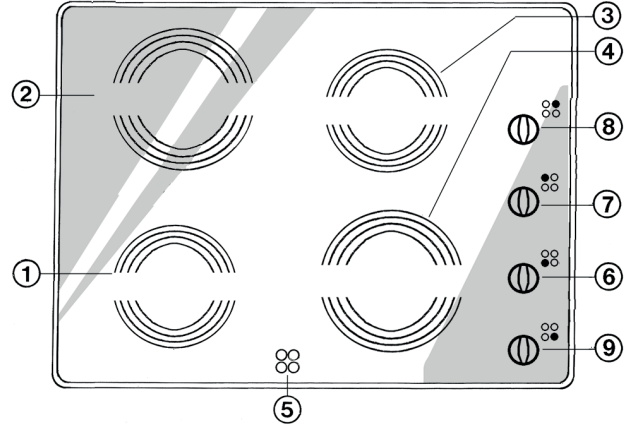

- لاستخدام الموقد السطحي قم بتدوير المفاتيح/مفاتيح في اتجاه عقارب الساعة وأضبطه/اضبطها على الطاقة المطلوبة
- لإطفاء الموقد اضبط المفتاح على وضع "0"
- الموقد مجهز بمؤشري إضاءة تبين متى تصبح مناطق الطبخ ساخنة. تضيء المؤشرات المضيئة هذه فور أن تصل مناطق الطهي إلى درجة حرارة عالية. وتظل هذه المؤشرات مضيئة حتى بعد غلق منطوق الطهي ولا تنطفئ إلا عندما تصبح درجة حرارة منطقة الطهي بلا خطورة.

هام:

- لتجنب إحداث تلف دائم على سطح الطبخ السيراميكي - الزجاجي، لا تستخدم الأواني ذات القواعد غير المستوية بشكل كامل،
- قدورا معدنية بقعر مطلي بالمينا.

أبعاد موقد الطهي وسطح الطهي (مم)

أن الفولطية المبينة على لوحة بيانات الجهاز هي نفس فولطية المنع الكهربى في منزلك تبين البيانات الفنية للجهاز على لوحة البيانات الموجودة أسفل لوح التسخين . لعمل التوصيلة الكهربائية، استخدم كبل قدرة من نوع H05 RR-F كما هو مبين في الجدول أدناه

التوصيل الكهربى

موصلات الكبلات (العدد والحجم)	فولتية مصدر التيار
2.5 X 3 مم ²	230 فولت ~
1.5 X 4 مم ²	230 فولت 3 ~ +
1.5 X 5 مم ²	400 فولت 3N ~ +
1.5 X 4 مم ²	400 فولت 2N ~ +

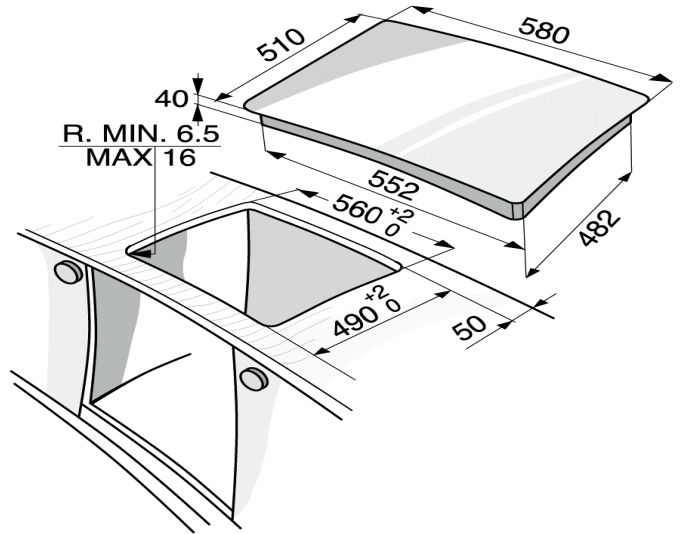

النوع PLEVS 230 فولت/400 فولت 3 ~ N هرتز 5.8 كيلو وات

والإلكترونية. تخلص منها طبقا للمعايير المحلية التي تحكم التخلص من النفايات. لمزيد من المعلومات بخصوص معالجة هذا المنتج واستعادته وإعادة استخدامه. يرجى الاتصال بالسلطة المحلية المعنية بالأمر أو خدمة جمع النفايات المنزلية أو المحل الذي اشتريتم منه هذا المنتج.

توفير الطاقة

- قم باستعمال القدور والأواني ذات القيعان التي يساوي قطرها أو يزيد قليلا عن قطر منطقة الطهي.
- استعمل فقط القدور والأواني ذات القاعدة المسطحة.
- إذا أمكن، قم بتغطية القدر أثناء الطبخ.
- قم بطهي الخضراوات والبطاطس وغيرها باستخدام قليل من الماء لتقليل زمن الطهي.
- يسمح استعمال قدور الضغط لتوفير الوقت والطاقة.

حماية البيئة

للتخلص من مواد التغليف

- يمكن إعادة تدوير مواد التغليف بنسبة كلياً. ويؤكد ذلك رمز إعادة التدوير ♻️.
- لا تتخلص من أجزاء التغليف المختلفة بإهمال. ولكن الفعل هذا بإحساس بالمسؤولية والمراعاة التامة للوائح السلطات المحلية التي تنظم التخلص من النفايات.

للتخلص من الأجهزة المنزلية القديمة

- هذا الجهاز مميز حساب النشرة الأوروبية 2002/96/EC بشأن مخلفات الأجهزة الكهربائية والإلكترونية (WEEE). بحرصك على التخلص من هذا المنتج بطريقة سليمة، ستساعد على تجنب الآثار السلبية المحتمل حدوثها بالنسبة للبيئة وصحة الأفراد
- الرمز  الموجود على المنتج أو على المستندات المرافقة للمنتج يشير إلى أن هذا الجهاز لا يجوز التعامل معه على أنه من المخلفات المنزلية. يجب بدلاً من ذلك تسليمه إلى نقطة تجميع الأجهزة المخصصة لإعادة تدوير الأجهزة الكهربائية

تنبيه

- هذا الجهاز ليس مصمماً للاستخدام من قبل الأشخاص (هما في ذلك الأطفال) المعاقين بدنياً أو عقلياً أو الذين ليس لديهم خبرة ومعرفة إلا تحت إشراف شخص مسؤول عن السلامة أو بعد إعطائه تعليمات تتعلق باستخدام الجهاز.
- الجهاز مصمم لكي يتم تشغيله بواسطة موقت خارجي أو نظام تحكم عن بعد مستقل
- إذا أصبح الموقد مشققاً أو مكسوراً لا تستخدمه واتصل بخدمة ما بعد البيع على الفور.
- إذا كان الموقد به عناصر الطهي بالهالوجين لا تحمق في الموقد مصمم للاستخدام كموقد لطهي الطعام في المنزل فقط غير مسموح باستخدامه لأي غرض آخر لا تتحمل الشركة المصنعة أي مسئولية بشأن أي استخدامات غير ملائمة أو أي ضبط غير صحيح لمفاتيح التحكم.
- لا تعرض الموقد للعوامل الجوية
- أي إصلاح أو ضبط يجب أن يتم فقط بواسطة فني مصرح بذلك
- تجنب لمس الوقد ويداك مبللتان أو استخدامه وقدماك عاريتان

- لا تسمح للأطفال بلمس الموقد بوجه عام لتجنب الحروق
- أثناء وبعد الاستخدام مباشرة يصل الموقد إلى درجات حرارة عالية جدا
- مواد التغليف (الحقائب، البولسترين، الأجزاء المعدنية...الخ).
- التخلص من الموقد
- تأكد من أن الأسلاك الكهربائية وغيرها من الأجهزة الكهربائية القريبة من سطح الطبخ لا تلامس الأجزاء الساخنة من الموقد نفسه
- دائماً راقب أواني الطهي عند الطهي باستخدام الزيت أو الدهن الزيت والدهن قد يسخنان ويتسببان في اشتعال النار
- لا تستخدم سطح الطبخ كسطح عمل أو كمسند
- لا تترك الألواح الساخنة/الشعلات تعمل إذا لم يكن عليها أواني للطهي.
- لا تضع البلاستيك أو ورق الألومنيوم أو القماش أو الورق وخلافه على الألواح الساخنة/الشعلات
- الموقد مجهز بألواح ساخنة الشعلات بأحجام مختلفة قم باستعمال القدور والأواني ذات القيعان التي يساوي قطرها قطر ألواح الطبخ/الشعلات أو الأكبر قليلاً.

قبل استعمال موقد الطهي

قبل الاستخدام أزل الآتي:

- العلامات اللاصقة على سطح الموقد،
- البطاقة الواقية والغشاء الرقيق.
- تأكد من عدم تعرض الموقد للتلف أثناء نقله إذا كان لديك شك في ذلك. اتصل بمركز خدمة ما بعد البيع.

ملحق

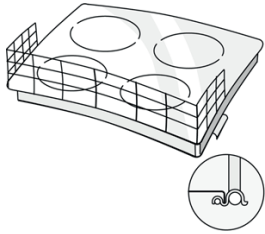

واقي الأطفال AMH 122
يمكن طلب هذا الملحق من مركز خدمة ما
بعد البيع برقم 18436 310 4819 أو من البائع
برقم 017124.

الرعاية والصيانة

هام: لا تقم مطلقاً بتنظيف الجهاز بمياه بضغط عال أو باستخدام معدات التنظيف بالبخار

- قم بتنظيف الموقد عندما يكون بارداً بعد كل استعمال تسمح هذه الطريقة بتجنب تراكم الوسخ وبالتالي القيام بعمليات التنظيف بسهولة.
- استخدم قطعة قماش نظيفة، وماسح مطبخ ماصة، ووسائل تنظيف المطبخ أو منظفات خاصة بالسطح السيراميكي - الزجاجي
- قم بإزالة الأوساخ المتبسيطة باستخدام المكشطة الخاصة (إن وجدت) ومنتجات التنظيف المحددة
- يجب تنظيف أي طعام منسكب قبل أن يجف
- لا تستخدم أي مواد حادة، أو منظفات بها كلور أو بخاخ تنظيف الأفران، أو مواد جلي الأواني
- يجب معالجة الموقد بشكل دوري بمنتجات خاصة يمكن شراؤها من المحلات. واتباع تعليمات الشركة المصنعة

المقايض التلسكوبية (حسب الموديل)

- المقايض يمكن رفعها نحو اسم لأغراض التنظيف.
- بعد التنظيف أعد المقايض إلى وضعها الأصلي

دليل تحري الأعطال

الموقد لا يعمل:

- راجع وجود مصدر الطاقة،
- قم بإطفاء وإعادة تشغيل الموقد لتقضي إذا ما كانت المشكلة قد تم حلها.
- تأكد ان المقبض قد تم تدويره إلى "0".
- قم بتدوير المفتاح المتعدد الأقطاب إلى "Off" بضع دقائق ثم أعد مرة أخرى إلى "On".

الموقد لا ينطفئ

- افصل الموقد على الفور من مصدر الطاقة

خدمة ما بعد البيع

قبل الاتصال بخدمة ما بعد البيع:

- تأكد أنك لا تستطيع حل المشكلة بنفسك باتباع النقاط الوارد وصفها في الفصل « دليل تحري الأعطال»
- إذا حدث واستمر ظهور الخطأ بعد إعادة تشغيل الجهاز اتصل بأقرب مركز خدمة ما بعد البيع

يرجى ذكر:

- رقم الخدمة (الرقم موجود بعد كلمة service على لوحة التاريخ) الذي يوجد رقم الخدمة كذلك على كتيب الضمان
- عنوانك الكامل
- رقم هاتفك وكود هاتف المنطقة
- إذا كانت هناك أي إصلاحات مطلوبة يرجى الاتصال بخدمة ما بعد البيع المصرح لها (لكي تضمن استخدام قطع الغيار الاصلية و إجراء الإصلاحات بالطريقة الصحيحة)
- قد يؤدي عدم الالتزام في إتباع تلك الارشادات إلى تعريض أمان وجودة هذا المنتج إلى الخطر

- وصف مختصر للعطل
- نوع وموديل الموقد بالضبط

التركيب

توصيات

هام: أفضل الموقد عن مصدر الطاقة قبل القيام بأي أعمال تركيب أو صيانة

- يجب القيام بجميع التوصيلات الكهربائية قبل توصيل الجهاز بمصدر الطاقة
- يجب أن يقوم بالتركيب فني مؤهل وفقا لتعليمات الشركة المصنعة ووفقا للوائح المحلية
- فك الموقد من التغليف وتأكد أن الجهاز لم يتعرض للتلف أثناء النقل إذا لم تكن متأكدًا اتصل بالبائع أو بأقرب مركز خدمة

تجهيز وحدة التثبيت

- اقطع سطح العمل لكي يكون مناسبًا قبل تركيب الجهاز قم بعناية بإزالة أي رقائق أو نشارة قد تمنع الجهاز من العمل بالطريقة الصحيحة
- تنبيه: لتركيب الموقد على أسطح أخرى غير الخشب (الرخام . البلاستيك . السيراميك . الحجر...الخ) كود 786974044819
- يجب تثبيت الموقد في سطح العمل بحيث لا يقل السمك عن 60مم و لا يزيد على 50مم
- ادخل لوحة فاصلة على مسافة لا تقل عن 90مم من أسفل الموقد حتى لا يمكن للمستخدم الوصول اليه
- إذا كنت ترغب في تركيب فرن أسفل الموقد تأكد أنه قد تم تصنيعه من قبلنا و أنه مجهز بنظام تبريد
- ينبغي ألا يكون هناك شيء في الحيز الذي يفصل ما بين سطح الطهي و الفرن (كقضبان متعامدة أو كتائف إلخ)
- يجب تركيب وحدة أعمدة مجاورة على مسافة 100مم على الأقل من حافة الموقد

- اقطع فتحة في سطح العمل بالابعاد المحددة

- إننا ننصحك باحكام غلق الحافات الداخلية لسطح العمل باستخدام مادة تغرية الخشب أو السيليكون
- إذا لم يكن في مكانه تماما ضع مادة إحكام الغلق المرفقة بعد تنظيف السطح اللاصقة جيدا

الموقد السيراميكي الزجاجي

هام: قم بإزالة الغشاء الواقي قبل تركيب الموقد

- تأكد أن الفتحة الموجودة في سطح العمل الخاص بالموقد قد تم قطعها بالابعاد المحددة في الرسم . مع الانتباه الى نسبة التفاوت المسموح بها
- إذا كان سطح العمل مصنوعًا من الخشب استخدم المشابك و المسامير اللولبية المرفقة مع الجهاز

- 1- قم بتأمين المشابك الزنبركية (A) (الشكل 1) باستخدام المسامير اللولبية المرفقة (B) (الشكل 1) كما هو مبين مع الانتباه الى المسافات المحددة
- 2- قم بتركيب الموقد في سطح العمل
- إذا كان سطح العمل مصنوعًا من الرخام أو البلاستيك أو السيراميك أو الحجر أو خلافه يجب تثبيت الموقد بمساند خاصة (C) (الشكل 2)
- 1- قم بتركيب الموقد في سطح العمل الشكل 1
- 2- ضع المساند الأربعة في مكانها (C) ووفقا لسمك سطح العمل كما هو مبين في الشكل 2.
- 3- ثبت المسامير اللولبية الأربعة (D) في أماكنها (E) (الشكل 2)

التوصيلات الكهربائية

- تتطلب التشريعات المعنية أن يتم تأريض الجهاز.
- يجب أن يقوم بالتوصيل بمصدر الطاقة فني مؤهل وفقا لتعليمات الشركة المصنعة ووفقا للوائح المحلية.
- الشخص الذي يقوم بالتركيب مسؤول عن توصيل الجهاز بالطريقة الصحيحة بمصدر الطاقة واتباع لوائح السلامة
- يجب أن يكون كبل الطاقة طويلا بدرجة كافية لتوصيل الجهاز بعد تثبيته بمصدر الطاقة
- اتباع توجيهات السلامة يتطلب استخدام مفتاح متعددة الأقطاب لا تقل فتحة التلامس به عن 3مم
- لا تستخدم مهابثات بمقاييس متعددة أو سلك تطويلز.
- بعد تركيب الجهاز يجب أن تكون الأجهزة الكهربائية غير متاحة و لا يمكن الوصول إليها

توصيل الموقد بمصدر التيار الكهربائي

ملاحظة: السلك الأصفر/الأخضر يجب توصيله بالمسمار اللولبي الذي عليه الرمز \oplus

- قم بتعرية حوالي 70مم من غلاف كابل الامداد بالطاقة (G)
- قم بتعرية حوالي 10مم من غلاف الموصلات أدخل الكبل (G) في الفتحة الموجودة في الغطاء (F)
- أدخل الكبل في مشبك الكبل وقم بتوصيل الاسلاك بلوحة الأطراف كما هو مبين في الرسم المطبوع على الغطاء
- قم بتثبيت كبل الطاقة (G) باستخدام مشبك الكبل
- أعد تركيب الغطاء (F)
- بعد الانتهاء من التوصيلات الكهربائية قم بتركيب سطح الطبخ من الأعلى و اشبكه بزنبركات التثبيت كما هو مبين في الشكل

تصريح السوق الأوروبية CE

هذا الموقد تم تصميمه وتصنيعه وتسويقه طبقا ل :

- أهداف السلامة في نشرة السوق الأوروبية المتعلقة بأجهزة «الفولطية المنخفضة» رقم EC/95/2006 (و التي تحل محل نشرة EEC/23/73 وتعديلاتها اللاحقة):

- متطلبات الحماية لتوجيه السوق الأوروبية « EMC » رقم 2004/108

- متطلبات توجيه السوق الأوروبية رقم EEC/68/93

- صمم سطح الطبخ هذا بحيث يمكن أن يلامس المواد الغذائية، وهو مطابق لتشريعات لسوق الأوروبية CE رقم 1935/2004

- صمم موقد الطهي هذا (فتحة 3) للاستخدام في أغراض الطبخ فقط، أي استخدامات أخرى (كندفئة الغرفة) تعتبر خطرة وغير سليمة.

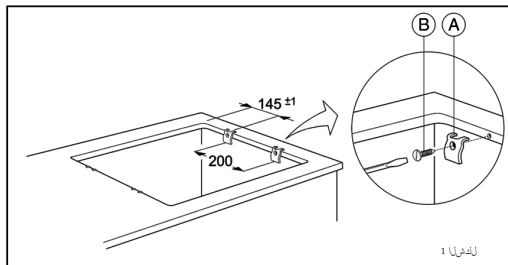

للفعل 1

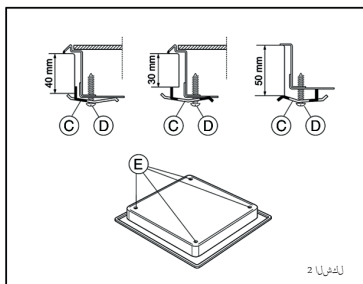

للفعل 2

الشكل 2

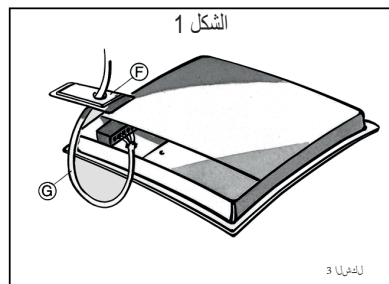

للفعل 3

الشكل 3